



DE	Fußsprudelbad Gebrauchsanweisung.....	2	IT	Idromassaggio plantare Istruzioni per l'uso.....	31
EN	Foot Spa Instruction for Use.....	10	TR	Ayak jakuzisi Kullanma Talimatı	38
FR	Bain bouillonnant pour les pieds Mode d'emploi	17	RU	Гидромассажная ванна для ног Инструкция по применению	45
ES	Hidromasaje para pies Instrucciones para el uso	24	PL	Wanienka do hydromasażu stóp- Instrukcja obsługi	52



Lesen Sie diese Gebrauchsanweisung sorgfältig durch, bewahren Sie sie für den späteren Gebrauch auf, machen Sie sie anderen Benutzern zugänglich und beachten Sie die Hinweise.

WARNUNG

- Das Gerät ist nur für den Einsatz im häuslichen/privaten Umfeld bestimmt, nicht im gewerblichen Bereich.
- Dieses Gerät kann von Kindern ab 8 Jahren und darüber sowie von Personen mit verringerten physischen sensorischen oder mentalen Fähigkeiten oder Mangel an Erfahrung und Wissen benutzt werden, wenn sie beaufsichtigt oder bezüglich des sicheren Gebrauchs des Gerätes unterwiesen wurden und die daraus resultierenden Gefahren verstehen.
- Kinder dürfen nicht mit dem Gerät spielen.
- Wenn die Netzanschlussleitung dieses Geräts beschädigt wird, muss sie entsorgt werden. Ist sie nicht abnehmbar, muss das Gerät entsorgt werden.
- Falls Wasser aus dem Gerät austritt, sollte dieses nicht mehr weiter verwendet werden.
- Das Gerät hat eine heiße Oberfläche. Personen, die gegen Hitze unempfindlich sind, müssen beim Gebrauch des Gerätes vorsichtig sein.
- Sie dürfen das Gerät keinesfalls öffnen oder reparieren, da sonst eine einwandfreie Funktion nicht mehr gewährleistet ist. Bei Nichtbeachten erlischt die Garantie.

Inhalt





1. Lieferumfang	2	7. Anwendung	6
2. Zeichenerklärung	3	8. Reinigung und Pflege	8
3. Warn- und Sicherheitshinweise	3	9. Entsorgung	8
4. Bestimmungsgemäßer Gebrauch	5	10. Technische Daten	8
5. Gerätebeschreibung	6	11. Garantie / Service	8
6. Inbetriebnahme	6		

1. Lieferumfang

- 1 x Fußsprudelbad
- 1 x Diese Gebrauchsanweisung
- 1 x Massageaufsatz
- 1 x Bürste
- 1 x Hornhautentferner

2. Zeichenerklärung

Folgende Symbole werden in der Gebrauchsanweisung und auf dem Typenschild verwendet:

	WARNUNG Warnhinweis auf Verletzungsgefahren oder Gefahren für Ihre Gesundheit.
	ACHTUNG Sicherheitshinweis auf mögliche Schäden an Gerät/Zubehör.
	Hinweis Hinweis auf wichtige Informationen.
	Das Gerät ist doppelt schutzisoliert und entspricht also der Schutzklasse 2.
	Nur in geschlossenen Räumen verwenden.
	Gebrauchsanweisung lesen
	Entsorgung gemäß Elektro- und Elektronik-Altgeräte EG-Richtlinie WEEE (Waste Electrical and Electronic Equipment)
	Hersteller
	CE-Kennzeichnung Dieses Produkt erfüllt die Anforderungen der geltenden europäischen und nationalen Richtlinien.
	United Kingdom Conformity Assessed Mark
	Die Produkte entsprechen nachweislich den Anforderungen der Technischen Regelwerke der EAWU.
	Verpackung umweltgerecht entsorgen
IPX0	Nicht geschützt gegen Wasser

3. Warn- und Sicherheitshinweise

Ein Nichtbeachten der nachfolgenden Hinweise kann Personen- oder Sachschäden verursachen. Übergeben Sie diese Anleitung bei Weitergabe des Geräts.



Hinweis

- Halten Sie Kinder von Verpackungsmaterial fern. Es besteht Erstickungsgefahr.
- Vor dem Gebrauch sicherstellen, dass das Gerät und Zubehör keine sichtbaren Schäden aufweisen. Benutzen Sie es im Zweifelsfall nicht und wenden Sie sich an Ihren Händler oder an die angegebene Kundendienstadresse.
- Schalten Sie das Gerät sofort aus, wenn eine Störung während der Benutzung auftreten sollte und ziehen Sie den Netzstecker aus der Steckdose. Reparieren Sie das Gerät nicht selbst, sondern ziehen Sie den Beurer Kundenservice zu Rate. Durch unsachgemäße Reparaturen können für den Benutzer erhebliche Gefahren entstehen.
- Ziehen, verdrehen und knicken Sie das Stromkabel nicht. Keine Nadeln oder spitzen Gegenstände hineinstecken.

- Achten Sie darauf, dass das Stromkabel nicht über scharfe oder spitze Gegenstände gelegt oder gezogen wird.
- Stecken Sie den Stecker in eine vor Feuchtigkeit, Nässe und Spritzwasser geschützte Steckdose.
- Kinder müssen beim Benutzen des Geräts beaufsichtigt werden.
- Zur Befüllung dürfen Sie das Fußsprudelbad nicht in Duschwanne, Badewanne oder Waschbecken stellen.
- Öffnen Sie unter keinen Umständen das Gehäuse.
- Wenn das Gerät heruntergefallen ist oder anderweitige Schäden davongetragen hat, darf es nicht mehr benutzt werden.
- Reparaturen an Elektrogeräten dürfen nur von Fachkräften durchgeführt werden. Durch unsachgemäße Reparaturen können erhebliche Gefahren für den Benutzer entstehen. Lassen Sie das Gerät im Falle einer Störung oder Beschädigung durch eine qualifizierte Fachwerkstatt reparieren.
- Reinigungs- und Benutzer-Wartung dürfen nicht von Kindern ohne Beaufsichtigung durchgeführt werden.

Stromschlag



WARNUNG

Wie jedes elektrische Gerät ist auch dieses Fußsprudelbad vorsichtig und umsichtig zu gebrauchen, um Gefahren durch elektrische Schläge zu vermeiden.

Betreiben Sie das Gerät deshalb

- nur mit der auf dem Gerät notierten Netzspannung,
- nie, wenn das Gerät oder Zubehör sichtbare Schäden aufweist,
- nicht während eines Gewitters.

Schalten Sie das Gerät im Falle von Defekten oder Betriebsstörungen sofort aus und trennen Sie das Gerät vom Stromanschluss. Ziehen Sie nicht am Stromkabel oder am Gerät um den Stecker aus der Steckdose zu ziehen. Halten oder tragen Sie das Gerät niemals am Netzkabel. Halten Sie Abstand zwischen den Kabeln und warmen Oberflächen.

Sie dürfen das Fußsprudelbad niemals an die Netzleitung anschließen, wenn Ihre Füße bereits im Wasser sind. Bei Beschädigungen des Gerätes kann dies zu lebensgefährlichen Stromschlägen führen.



Stellen Sie sicher, dass der Stecker und das Kabel nicht mit Wasser oder anderen Flüssigkeiten in Berührung kommen.

Benutzen Sie das Gerät deshalb

- nur in trockenen Innenräumen (z.B. nie in der Badewanne, Sauna),
- nur mit trockenen Händen.

Tauchen Sie das Gerät niemals unter Wasser. Greifen Sie keinesfalls nach einem Gerät, das ins Wasser gefallen ist. Ziehen Sie sofort den Netzstecker.

Brandgefahr



WARNUNG

Bei nicht sachgemäßem Gebrauch bzw. Gebrauch entgegen der vorliegenden Gebrauchsanleitung besteht unter Umständen Brandgefahr!

Betreiben Sie das Gerät deshalb

- nie unbeaufsichtigt, insbesondere wenn Kinder in der Nähe sind,
- nie unter einer Abdeckung, wie z. B. Decke, Kissen, ...
- nie in der Nähe von Benzin oder anderen leicht entflammaren Stoffen.
- nicht auf einem Hochflor-Teppich, da dadurch die Lüftungsschlitze abgedeckt werden können.

Handhabung



ACHTUNG

- Nach jedem Gebrauch und vor jeder Reinigung ist das Gerät auszuschalten und auszustecken.
- Schützen Sie das Gerät vor hohen Temperaturen.
- Stellen Sie sich nicht in das Fußsprudelbad hinein.
- Das Gerät darf beim Befüllen nicht an der Netzleitung angeschlossen sein.
- Schalten Sie das Gerät stets aus und ziehen Sie den Netzstecker, bevor Sie es bewegen oder reinigen wollen.
- Bitte beachten Sie, dass manche Badezusätze in Verbindung mit der Sprudelmassage stark schäumen können. Lassen Sie aus diesem Grund das Fußsprudelbad nicht unbeaufsichtigt und schalten Sie es im Falle von übermäßiger Schaumbildung sofort aus.
- Warme Fußbäder mit Arnika, Rosmarin oder Meersalzextrakten bringen den Kreislauf in Schwung. Lauwarme Fußbäder mit Lavendel oder Thymian sind eine Wohltat für strapazierte Füße.

4. Bestimmungsgemäßer Gebrauch

Dieses Gerät ist ausschließlich zur Pflege Ihrer Füße bestimmt.



Warnung

Verwenden Sie das Fußsprudelbad

- nicht bei einer krankhaften Veränderung oder Verletzung im Bereich der Füße (z.B. offene Wunden, Warzen, Fußpilz),
- nicht bei Tieren,
- nie länger als 40 Minuten (Überhitzungsgefahr) und lassen Sie das Gerät vor erneuter Benutzung mindestens 15 Minuten abkühlen.

Befragen Sie vor der Benutzung des Fußsprudelbades Ihren Arzt, vor allem

- wenn Sie unsicher sind, ob das Fußsprudelbad für Sie geeignet ist,
- wenn Sie an einer schweren Krankheit leiden oder eine Operation am Fuß hinter sich haben,
- bei Diabetes, Thrombosen,
- bei Bein- bzw. Fußleiden (z.B. Krampfadern, Venenentzündungen),
- bei Schmerzen ungeklärter Ursache.

Das Gerät ist nur für den in dieser Gebrauchsanweisung beschriebenen Zweck vorgesehen. Der Hersteller kann nicht für Schäden haftbar gemacht werden, die durch unsachgemäßen oder leichtsinnigen Gebrauch entstehen.

5. Gerätebeschreibung

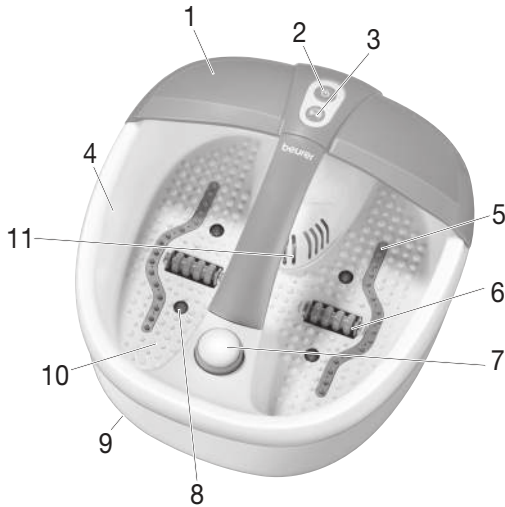

7a

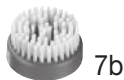

7b





7c

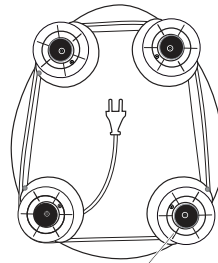

12



13

1. Spritzschutz
2. Funktionstaste 
3. Funktionstaste 
4. Füllmengenmarkierung
5. Sprudelleiste
6. Massage-Rollaufsatz
7. Auswechselbare Pediküre-Aufsätze
 - a Hornhautentferner
 - b Bürste
 - c Massageaufsatz
8. Infrarot-Lichtpunkte
9. GummifüÙe (Geräteunterseite)
10. Massageunterstützendes Fußbett
11. Filterabdeckung
12. Abnehmbarer Aromafilter
13. Kabelaufwicklung (Geräteunterseite)



6. Inbetriebnahme

- Entfernen Sie die Verpackung.
- Überprüfen Sie Gerät, Netzstecker und Kabel auf Beschädigungen.
- Bevor Sie das Fußsprudelbad einstecken, füllen Sie es wahlweise mit warmen oder kaltem Wasser maximal bis zur Füllmengenmarkierung (ca. 2-3 cm hoch). Das Fußbett sollte jedoch komplett mit Wasser bedeckt sein.
- Kabel stolpersicher legen.
- Fußsprudelbad auf festem und ebenem Untergrund platzieren.



7. Anwendung

In bequemer Sitzhaltung platzieren Sie Ihre FüÙe mit leichtem Druck auf das massageunterstützende Fußbett. Stellen Sie sich jedoch nie in das Fußsprudelbad hinein. Ein Verrutschen des Gerätes wird durch die GummifüÙe auf der Geräteunterseite verhindert.

Das Gerät besitzt zwei Massage-Funktionen:

- Funktion 1  : Sprudelmassage, Infrarotlicht und Wassertemperatur
- Funktion 2  : zuschaltbare Vibrationsmassage



Sprudelmassage, Infrarotlicht und Wassertemperierung

- Um die Sprudelmassage (mit Infrarotlicht und Wassertemperierung) einzuschalten, drücken Sie die  - Taste.
- Um die Sprudelmassage (mit Infrarotlicht und Wassertemperierung) wieder auszuschalten, drücken Sie erneut die  - Taste.

Diese Funktionen stehen nur gemeinsam zur Verfügung.

Zuschaltbare Vibrationsmassage

Sie haben die Möglichkeit, während einer laufenden Sprudelmassage mit Infrarotlicht und Wassertemperierung die Vibrationsmassage hinzuschalten. Die Vibrationsmassage kann nur zusammen mit einer Sprudelmassage mit Infrarotlicht und Wassertemperierung betrieben werden. Sie kann nicht einzeln betrieben werden.

- Um die Vibrationsmassage zusätzlich hinzuschalten, drücken Sie die  - Taste.
- Um die Vibrationsmassage wieder auszuschalten, drücken Sie erneut die  - Taste.

Massage-Roller

Einen besonderen Massageeffekt erzielen Sie, indem Sie Ihre Füße auf den 2 im Fußbett integrierten Massage-rollern vor- und zurückbewegen. Die Massagerollen können optional auch herausgenommen werden, indem Sie die Rollen fest nach oben ziehen.

Achten Sie beim Einsetzen der Rollen darauf, dass die Rollenfixierung nach unten zeigt wie in der Abb.

Wechselbare Aufsätze

Setzen Sie den gewünschten Aufsatz auf die dafür vorgesehene Vorrichtung. Der **Bürsten-Aufsatz** kann dazu genutzt werden, um die Reflexzonen in der Fußsohle zu stimulieren.

Der **Massageaufsatz** sorgt für eine angenehme Massage der Füße und fördert die Durchblutung.

Der **Hornhautentferner** dient der Entfernung abgestorbener Hautzellen und Hornhaut.

Magnetfeld und Infrarotlicht

Das Fußsprudelbad verfügt über 16 Magnete und 4 Infrarotlichtpunkte, die in der Fußwanne integriert sind und die Durchblutung fördern sowie die Reflexzonen stimulieren.

Abnehmbarer Aromafilter

Mit Hilfe des abnehmbaren Aroma Filters können Sie ganz einfach Badezusätze wie z.B. Badekristalle, Badesalze,....einfüllen. Entfernen Sie hierzu die Filterabdeckung [11] am Gerät, indem Sie diese nach oben ziehen. Entnehmen Sie den Aromafilter [12].

Füllen Sie bis zur Markierung auf der Innenseite des Filters bzw. bis unterhalb der ersten Lochreihe Badezusätze ein. Befestigen Sie nun den Filter unter die Filterabdeckung. Achten Sie hierbei auf die Pfeil-Markierung am Filter und am Fußsprudelbad, diese zeigt die korrekte Position des Filters an. Beide Pfeile müssen zueinander zeigen. Bringen Sie die Filterabdeckung wieder an.

Nach Gebrauch kann der Filter bequem abgenommen und gereinigt werden. Dafür den Filter unter klarem Wasser abspülen.

Bitte beachten Sie die Füllmengenmarkierung am Filter und befüllen Sie den Filter maximal bis zu dieser Markierung.

Bitte beachten Sie, dass manche Badezusätze in Verbindung mit der Sprudelmassage stark schäumen können. Lassen Sie aus diesem Grund das Fußsprudelbad nicht unbeaufsichtigt und schalten Sie es im Falle von übermäßiger Schaumbildung sofort aus.



Hinweis:

- Durch die Massage eines bestimmten Punktes auf der Fußsohle können die jeweiligen Organe des Körpers beeinflusst werden. Es ist jedoch empfehlenswert, sich vor der Punktreflexzonen-Massage durch Literatur und den Arzt zu informieren, um den für Sie gewünschten Effekt zu erzielen.

Nach Benutzung leeren Sie das Wasser über die schmale Seite des Fußsprudelbades aus.

8. Reinigung und Pflege

Nach Gebrauch spülen Sie das Gerät mit Leitungswasser aus.

Sie können das Sprudel-Massage Fußsprudelbad mit einem milden Haushaltsreiniger (nichtsäumend) auswaschen, wie z.B. neutralem Essig.

Um die Luftleitungen zu trocknen, schalten Sie nach der Reinigung die Sprudelstufe ohne Wasser ca. 10 Sekunden lang an. Dabei austretende Tropfen können Sie mit einem Tuch abwischen.

Hinweis

- Achten Sie darauf, dass kein Wasser in das Geräteinnere gelangt!
- Bewahren Sie das Fußsprudelbad in der Original-Verpackung an einem trockenen Ort auf.
- Lassen Sie das Gerät nicht über einen längeren Zeitraum offen stehen.

9. Entsorgung

Im Interesse des Umweltschutzes darf das Gerät am Ende seiner Lebensdauer nicht mit dem Hausmüll entsorgt werden.

Die Entsorgung kann über entsprechende Sammelstellen in Ihrem Land erfolgen. Entsorgen Sie das Gerät gemäß der Elektro- und Elektronik Altgeräte EG-Richtlinie – WEEE (Waste Electrical and Electronic Equipment). Bei Rückfragen wenden Sie sich an die für die Entsorgung zuständige kommunale Behörde.



10. Technische Daten

Versorgung:	220-240 V~, 50/60 Hz, 140 W
Größe:	40,0 x 37,0 x 20,6 cm
Gewicht:	ca. 1920 g

11. Garantie / Service

Die Beurer GmbH, Söflinger Straße 218, D-89077 Ulm (nachfolgend „Beurer“ genannt) gewährt unter den nachstehenden Voraussetzungen und in dem nachfolgend beschriebenen Umfang eine Garantie für dieses Produkt.

Die nachstehenden Garantiebedingungen lassen die gesetzlichen Gewährleistungsverpflichtungen des Verkäufers aus dem Kaufvertrag mit dem Käufer unberührt.

Die Garantie gilt außerdem unbeschadet zwingender gesetzlicher Haftungsvorschriften.

Beurer garantiert die mangelfreie Funktionstüchtigkeit und die Vollständigkeit dieses Produktes.

Die weltweite Garantiezeit beträgt 3 Jahre ab Beginn des Kaufes des neuen, ungebrauchten Produktes durch den Käufer.

Diese Garantie gilt nur für Produkte, die der Käufer als Verbraucher erworben hat und ausschließlich zu persönlichen Zwecken im Rahmen des häuslichen Gebrauchs verwendet.

Es gilt deutsches Recht.

Falls sich dieses Produkt während der Garantiezeit als unvollständig oder in der Funktionstüchtigkeit als mangelhaft gemäß der nachfolgenden Bestimmungen erweist, wird Beurer gemäß diesen Garantiebedingungen eine kostenfreie Ersatzlieferung oder Reparatur durchführen.

Wenn der Käufer einen Garantiefall melden möchte, wendet er sich zunächst an den Beurer Kundenservice:

Beurer GmbH, Servicecenter

Tel: +49 731 3989-144

Für eine zügige Bearbeitung nutzen Sie bitte unser Kontaktformular auf der Homepage www.beurer.com unter der Rubrik ‚Service‘.

Der Käufer erhält dann nähere Informationen zur Abwicklung des Garantiefalls, z.B. wohin er das Produkt kostenfrei senden kann und welche Unterlagen erforderlich sind.

Eine Inanspruchnahme der Garantie kommt nur in Betracht, wenn der Käufer

- eine Rechnungskopie/Kaufquittung und
 - das Original-Produkt
- Beurer oder einem autorisierten Beurer Partner vorlegen kann.

Ausdrücklich ausgenommen von dieser Garantie sind

- Verschleiß, der auf normalem Gebrauch oder Verbrauch des Produktes beruht;
- zu diesem Produkt mitgelieferte Zubehörteile, die sich bei sachgemäßen Gebrauch abnutzen bzw. verbraucht werden (z.B. Batterien, Akkus, Manschetten, Dichtungen, Elektroden, Leuchtmittel, Aufsätze, Inhalatorzubehör);
- Produkte, die unsachgemäß und/oder entgegen der Bestimmungen der Bedienungsanleitung verwendet, gereinigt, gelagert oder gewartet wurden sowie Produkte, die vom Käufer oder einem nicht von Beurer autorisierten Servicecenter geöffnet, repariert oder umgebaut wurden;
- Schäden, die auf dem Transportweg zwischen Hersteller und Kunde bzw. zwischen Servicecenter und Kunde entstehen
- Produkte, die als 2.Wahl-Artikel oder als gebrauchte Artikel gekauft wurden;
- Folgeschäden, welche auf einem Mangel dieses Produktes beruhen (es können für diesen Fall jedoch Ansprüche aus Produkthaftung oder aus anderen zwingenden gesetzlichen Haftungsbestimmungen bestehen).

Reparaturen oder ein Komplett austausch verlängern in keinem Fall die Garantiezeit.



Read these instructions for use carefully and keep them for later use, be sure to make them accessible to other users and observe the information they contain.

WARNING

- The unit is only intended for domestic/private use, not for commercial use.
- This device may be used by children over the age of 8 and by people with reduced physical, sensory or mental skills or a lack of experience or knowledge, provided that they are supervised or have been instructed on how to use the device safely, and are fully aware of the consequent risks of use.
- Children must not play with the device.
- If the mains connection cable of this device is damaged, it must be disposed of. If it cannot be removed, the device must be disposed of.
- If water leaks from the appliance, the appliance should no longer be used.
- The device has a hot surface. Persons insensitive to heat must be careful when using the device.
- Under no circumstances should you open or repair the device yourself, as faultless functionality can no longer be guaranteed thereafter. Failure to adhere to this instruction will void the warranty.

Contents













1. Items included in the package.....	10	7. Use	14
2. Explanation of symbols.....	11	8. Cleaning and storage	15
3. Warnings and safety notes	11	9. Disposal.....	15
4. Proper use.....	13	10. Technical data	15
5. Description of the appliance.....	13	11. Warranty/service.....	15
6. Initial use	14		

1. Items included in the package

- 1 x Foot spa
- 1 x These operating instructions
- 1 x Massage attachment
- 1 x Brush
- 1 x Portable pedicure device

2. Explanation of symbols

The following symbols are used in the operating instructions and on the type plate:

	WARNING Warning of risks of injury or health hazards.
	CAUTION Safety information about possible damage to appliance/accessories.
	Note Important information.
	The device has double protective insulation and therefore complies with protection class 2.
	Only use indoors
	Read the instructions for use
	Please dispose of the device in accordance with EC Directive – WEEE (Waste Electrical and Electronic Equipment).
	Manufacturer
	CE labelling This product satisfies the requirements of the applicable European and national directives.
	United Kingdom Conformity Assessed Mark
	The products demonstrably meet the requirements of the Technical Regulations of the EAEU.
	Dispose of packaging in an environmentally friendly manner
IPX0	Not protected against water

3. Warnings and safety notes

Failure to observe the information provided below can lead to personal injury or material damage. Always pass on these instructions together with the appliance if you sell it or pass it on.

Note

- Keep children away from the packaging materials. Risk of suffocation.
- Before use, make sure that the device and accessories do not show any visible signs of damage. If you are in any doubt, do not use it and contact your dealer or a specified customer service address.
- If any fault or malfunction should occur during use, switch the unit off immediately and remove the plug from the mains socket. Never attempt to repair the unit yourself. Improper repairs can expose the user to considerable risks.
- Do not stretch, twist or kink the power cord. Do not stick in any pins, needles or sharp objects.
- Do not position the power cord on or pull it over sharp or pointed objects.
- Insert the plug into a socket that is protected from moisture, water and water spray.
- Children must be supervised when using this device.
- To fill the foot spa, it must not be placed in the shower, bath tub or wash basin.

- Do not open the case under any circumstances.
- If the device has been dropped or otherwise damaged, it must not be used again.
- Repairs to electrical appliances must only be carried out by qualified persons. Incorrect repairs can lead to considerable danger for the user. In the event of repairs, please contact our customer service or an authorised dealer.
- Cleaning and user maintenance must not be performed by children unless supervised.

Electric shock



WARNING

Just like any other electrical appliance, this foot spa must be handled with due care and attention in order to prevent the risk of electric shock.

For this reason, the device must only be operated as follows:

- With the mains voltage specified on the device only.
- Do not use the device if damage to the device itself or any of its accessories is evident.
- Never use the appliance during a thunderstorm.

In the event of a defect or malfunction, switch the device off immediately and disconnect it from the power supply. Never pull on the power cable or on the appliance in order to disconnect the plug from the mains outlet. Never hold or carry the device by the power cable. Keep the cables away from hot surfaces.

You must never connect the foot spa to the power supply when your feet are already in the water. If the device is damaged, this can lead to life-threatening electric shock.



Make sure that the plug and the power cord do not come into contact with water or other liquids.

For this reason, the device must be operated as follows:

- only in dry inside rooms (e.g. never in the bathtub or sauna),
- only with dry hands.

Never immerse the device in water. Never try to retrieve the device if it falls into water. Disconnect the plug immediately from the mains outlet.

Fire hazard



WARNING

There is a risk of fire if the device is used incorrectly or if it is not used according to these instructions for use.

For this reason, the massage device must only be operated as follows:

- Never leave the device unsupervised, particularly if children are around.
- Never use the device under covers, such as blankets or pillows.
- Never use the device in the vicinity of petrol or other easily flammable materials.
- Do not place on soft carpeting because the vents may be covered.

Handling



CAUTION

- Switch the device off and disconnect the power supply after every use and before every cleaning.
- Keep the device away from high temperatures.
- Never stand in the foot spa.
- The device must not be connected to the power supply while being filled.
- Always switch the foot spa off and remove the plug from the mains socket before moving it or cleaning it.
- Be aware that some spa products may create a great deal of foam when combined with the bubble massage. For this reason, do not leave the foot spa unsupervised and switch it off immediately if excess foam builds up.
- Warm foot spas with arnica, rosemary or sea salt extracts get the circulation going. Lukewarm foot spas with lavender or thyme have a relaxing effect and are a blessing for exhausted feet.

4. Proper use

This device is solely intended for the care of your feet.



WARNING

Do not use the foot spa

- if there are changes caused by disease or injury in the region of your foot (e.g. open wounds, warts, fungal infection),
- with animals,
- for longer than 40 minutes (danger of overheating) and allow it to cool for at least 15 minutes before using it again.

You should consult your doctor before using the foot spa

- if you are not sure whether the foot spa is suitable for you,
- if you suffer from a serious illness or are recovering from an operation on one of your feet,
- if you have diabetes or thrombosis,
- if you have leg or foot conditions (e.g. varicose veins, vein inflammations),
- if you have pains of unclear origin.

The device is only intended for the purpose described in these instructions for use. The manufacturer cannot be held liable for damage occurring as a result of inappropriate or careless use.

5. Description of the appliance

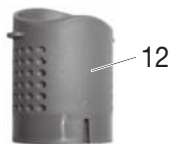
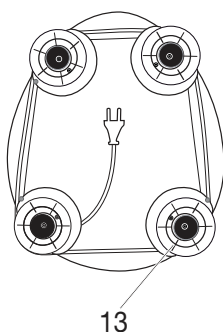
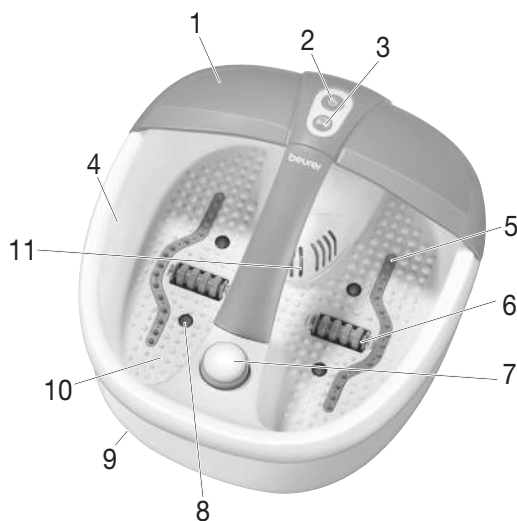

1. Splash protection
2. Function button
3. Function button
4. Fill-level mark
5. Bubble bar
6. Massage roller attachment
7. Interchangeable pedicure attachments
 - a Callus remover
 - b Brush
 - c Massage attachment
8. Infrared light dots
9. Rubber feet (on underside of device)
10. Foot rest with massage nodules
11. Filter cover
12. Removable aroma filter
13. Cord winder (on underside of device)



6. Initial use

- Remove the packaging
- Check the device, power supply and cables for damage.
- Before you plug in the foot spa, fill it up to the fill-level mark (approx 2-3 cm full) with either warm or cold water. The foot rest should, however, be completely covered with water.
- Route the cable safely so that there is no risk of anyone tripping over it.
- Place the foot spa on a firm and level surface.



7. Use

Make yourself comfortable in a chair and place your feet on the foot rest and apply slight pressure. Never stand up in the foot spa. The rubber feet on the base of the unit prevent it from sliding.

The device has two massage functions:

- Function 1  : bubble massage, infrared light and water temperature regulator
- Function 2  : activation of vibration massage



Bubble massage, infrared light and water temperature regulator

- Press the  - button to switch on the bubble massage (with infrared light and water temperature regulator).
- Press the  - button to switch the bubble massage (with infrared light and water temperature regulator) off again.

These functions are only available together.

Optional vibration massage

While the bubble massage with infrared light and water temperature regulator is running, you have the option to switch on the vibration massage. The vibration massage will only function when the bubble massage with infrared light and water temperature regulator is switched on. It cannot be used separately.

- Press the  - button to activate the vibration massage.
- Press the  - button to switch the vibration massage off again.

Massage roller

You can experience a special massage effect by moving your feet back and forth on the 2 massage rollers integrated into the bottom of the foot spa. The massage rollers can optionally be removed by pulling them firmly upwards. When installing the rollers, make sure that the roller fixing points downwards, as shown in the illustration.

Removable attachments

Place the chosen attachment onto the fixture provided. The **brush attachment** can be used to stimulate the reflex zones in the soles of your feet. The **massage attachment** provides a soothing massage for your feet and promotes the circulation. The **corn and callus remover** is used to remove dead skin cells and calluses.

Magnetic field and infrared light

The foot spa features 16 magnets and 4 infrared light dots which are integrated into the foot tub. They help to boost circulation and stimulate reflexology points.

Removable aroma filter

The removable aroma filter allows you to easily add bath additives such as bath crystals, bath salts etc. To do this, remove the filter cover [11] from the device by pulling it upwards. Remove the aroma filter [12]. Add bath products up to the level of the mark on the inside of the filter/underneath the first line of holes. Now attach the filter underneath the filter cover. When doing so, note the arrow marks on the filter and foot spa; these indicate the correct position of the filter. The two arrows must point to each other. Reattach the filter cover. The filter can be easily removed and cleaned after use. Rinse the filter with clean water. Please observe the fill-level mark on the filter and do not fill the filter above this mark. Be aware that some spa products may create a great deal of foam when combined with the bubble massage. For this reason, do not leave the foot spa unsupervised and switch it off immediately if excess foam builds up.

Note

- Massaging of a specific point on the sole of the foot may influence the corresponding organ of the body. However, we recommend studying relevant literature and asking your doctor before using point reflex zone massage to achieve the desired effect.

After use, pour the water out over the narrow side of the foot spa.

8. Cleaning and storage

After use, rinse the unit with tap water. The foot spa can be cleaned with a mild, non-foaming household cleaner, e.g. neutral vinegar.

To dry out the air line after cleaning, switch on the bubble setting for approximately 10 seconds. Wipe away any drops that may leak with a cloth.

Note

- Do not allow water to penetrate the interior of the foot spa.
- Store the foot spa in its original packaging in a dry area.
- Do not leave it open for an extended period.

9. Disposal

For environmental reasons, do not dispose of the device in the household waste at the end of its useful life. Dispose of the unit at a suitable local collection or recycling point. Dispose of the device in accordance with EC Directive – WEEE (Waste Electrical and Electronic Equipment). If you have any questions, please contact the local authorities responsible for waste disposal.



10. Technical data

Supply:	220-240 V~, 50/60 Hz, 140 W
Dimensions:	40.0 x 37.0 x 20.6 cm
Weight:	approx. 1920 g

11. Warranty/service

Beurer GmbH, Söflinger Straße 218, 89077 Ulm, Germany (hereinafter referred to as “Beurer”) provides a warranty for this product, subject to the requirements below and to the extent described as follows.

The warranty conditions below shall not affect the seller’s statutory warranty obligations which ensue from the sales agreement with the buyer.

The warranty shall apply without prejudice to any mandatory statutory provisions on liability.

Beurer guarantees the perfect functionality and completeness of this product.

The worldwide warranty period is 3 years, commencing from the purchase of the new, unused product from the seller.

The warranty only applies to products purchased by the buyer as a consumer and used exclusively for personal purposes in the context of domestic use.

German law shall apply.

During the warranty period, should this product prove to be incomplete or defective in functionality in accordance with the following provisions, Beurer shall carry out a repair or a replacement delivery free of charge, in accordance with these warranty conditions.

If the buyer wishes to make a warranty claim, they should approach their local retailer in the first instance: see the attached “International Service” list of service addresses.

The buyer will then receive further information about the processing of the warranty claim, e.g. where they can send the product and what documentation is required.

A warranty claim shall only be considered if the buyer can provide Beurer, or an authorised Beurer partner, with

- a copy of the invoice/purchase receipt, and
- the original product.

The following are explicitly excluded from this warranty:

- deterioration due to normal use or consumption of the product;
- accessories supplied with this product which are worn out or used up through proper use (e.g. batteries, rechargeable batteries, cuffs, seals, electrodes, light sources, attachments and nebuliser accessories);
- products that are used, cleaned, stored or maintained improperly and/or contrary to the provisions of the instructions for use, as well as products that have been opened, repaired or modified by the buyer or by a service centre not authorised by Beurer;
- damage that arises during transport between manufacturer and customer, or between service centre and customer;
- products purchased as seconds or as used goods;
- consequential damage arising from a fault in this product (however, in this case, claims may exist arising from product liability or other compulsory statutory liability provisions).

Repairs or an exchange in full do not extend the warranty period under any circumstances.



Lisez attentivement cette notice, conservez-la pour un usage ultérieur, mettez-la à disposition des autres utilisateurs et suivez les consignes qui y figurent.

AVERTISSEMENT

- L'appareil est uniquement conçu pour un usage dans un environnement domestique/privé, et non pas pour le domaine professionnel.
- Cet appareil peut être utilisé par les enfants à partir de 8 ans ainsi que les déficients physiques, sensoriels ou mentaux et les personnes ayant peu de connaissances ou d'expérience à la condition qu'ils soient surveillés ou sachent comment l'utiliser en toute sécurité et en comprennent les risques.
- Les enfants ne doivent pas jouer avec l'appareil.
- Si le câble d'alimentation électrique de l'appareil est endommagé, il doit être mis au rebut. S'il n'est pas détachable, l'appareil doit être mis au rebut.
- Si une fuite d'eau se produit au niveau de l'appareil, celui-ci ne doit plus être utilisé.
- La surface de l'appareil est brûlante. Les personnes insensibles à la chaleur doivent faire attention lors de l'utilisation de cet appareil.
- Vous ne devez en aucun cas ouvrir ou réparer l'appareil ; le bon fonctionnement de l'appareil ne serait plus assuré. Le non-respect de cette consigne annulera la garantie.

Sommaire











1. Fourniture	17	7. Utilisation	21
2. Explication des symboles	18	8. Nettoyage et entretien.....	22
3. Consignes d'avertissement et de mise en garde	18	9. Élimination.....	22
4. Utilisation conforme aux indications.....	20	10. Caractéristiques techniques.....	22
5. Description de l'appareil	20	11. Garantie/Maintenance	22
6. Mise en service	21		

1. Fourniture

- 1 x Bain bouillonnant pour les pieds
- 1 x Le présent mode d'emploi
- 1 x Embout de massage
- 1 x Brosse
- 1 x Ponceuse pieds

2. Explication des symboles

Les symboles suivants sont utilisés dans le mode d'emploi et sur la plaque signalétique :

	AVERTISSEMENT Avertissement, risque de blessure ou danger pour votre santé.
	ATTENTION Remarque de sécurité relative à la possibilité de dommages sur l'appareil/les accessoires.
	Remarque Remarque relative à des informations importantes.
	L'appareil est doublement isolé et est conforme à la classe de protection 2.
	Utiliser uniquement en intérieur.
	Consulter le mode d'emploi
	Élimination conformément à la directive européenne WEEE (Waste Electrical and Electronic Equipment) relative aux déchets d'équipements électriques et électroniques
	Fabricante
	Signe CE Ce produit répond aux exigences des directives européennes et nationales en vigueur.
	Marquage de conformité UKCA
	Les produits sont complètement conformes aux exigences des règlements techniques de l'UEEA.
	Éliminez l'emballage dans le respect de l'environnement
IPX0	Non protégé contre l'eau

3. Consignes d'avertissement et de mise en garde

La non-observation des remarques suivantes peut causer des dommages personnels ou matériels. Lors du transfert de l'appareil, n'oubliez pas de donner aussi le présent mode d'emploi.

Remarque

- Ne laissez pas l'emballage à la portée des enfants. Risque d'asphyxie.
- Avant de se servir de l'appareil et des accessoires, il faut s'assurer qu'ils ne présentent aucun dommage visible. En cas de doute, ne les utilisez pas et adressez-vous à votre revendeur ou à l'adresse mentionnée du service après-vente.
- Eteignez-le immédiatement dès qu'une anomalie se produit en cours d'utilisation et débranchez-le. Ne réparez pas vous-même l'appareil. Une réparation mal faite peut générer des risques considérables pour l'utilisateur.
- Veillez à ne pas tirer, tordre ou plier le cordon d'alimentation. Ne pas y enfoncer d'aiguilles ou d'autres objets pointus.
- Veillez à ne pas poser ou tirer le cordon d'alimentation sur des objets tranchants ou pointus.
- Branchez la fiche de l'appareil dans une prise murale située à l'abri de l'humidité et des projections d'eau.
- Les enfants ne doivent pas être laissés sans surveillance lorsqu'ils utilisent cet appareil.

- Pour le remplissage, ne pas mettre le pédiluve dans le bac à douche, une baignoire ou un lavabo.
- N'ouvrez en aucun cas l'appareil.
- Si l'appareil est tombé ou présente d'autres dommages, veuillez à ne plus l'utiliser.
- Les réparations des appareils électriques doivent être effectuées uniquement par des électriciens qualifiés. Les réparations non conformes peuvent présenter des risques sérieux pour l'utilisateur. Pour toute réparation, adressez-vous au service après-vente ou à un dépositaire agréé.
- Le nettoyage et l'entretien ne doivent pas être effectués par des enfants sans surveillance.

Électrocution



AVERTISSEMENT

Comme tout appareil électrique, ce bain bouillonnant pour les pieds doit être utilisé avec prudence et avec soin afin d'éviter tout danger d'électrocution.

Par conséquent, n'utilisez l'appareil

- qu'à la tension du secteur indiquée sur l'appareil,
- en aucun cas si l'appareil ou ses accessoires présentent des dommages visibles,
- en aucun cas pendant un orage.

En cas de défauts ou de dysfonctionnements, arrêtez et débranchez immédiatement l'appareil. Ne tirez pas sur le cordon d'alimentation ou sur l'appareil pour débrancher la fiche de la prise. Ne tenez ou ne portez jamais l'appareil par son cordon d'alimentation. Éloignez les cordons des surfaces chaudes.

Il ne faut jamais brancher le pédiluve au réseau électrique quand vous avez déjà les pieds dans l'eau. En cas de dommages éventuels de l'appareil, cela pourrait entraîner des chocs électriques présentant un risque vital.



Veillez à ce que la fiche et le cordon ne soient pas au contact d'eau ni d'autres liquides.

Par conséquent, n'utilisez l'appareil

- qu'à l'intérieur, dans des pièces à l'abri de l'humidité (par ex. jamais dans la salle de bains, dans un sauna),
- qu'avec les mains sèches,

N'immergez jamais l'appareil dans l'eau. N'attrapez en aucun cas un appareil tombé dans l'eau. Débranchez-le immédiatement.

Risque d'incendie



AVERTISSEMENT

L'utilisation incorrecte de l'appareil ou non conforme au présent mode d'emploi risque dans certains cas de provoquer un incendie !

Par conséquent, n'utilisez l'appareil de massage

- en aucun cas sans surveillance, notamment en présence d'enfants à proximité.
- en aucun cas sous une couverture, un coussin,
- en aucun cas à proximité d'essence ou d'autres matériaux facilement inflammables.
- Ne le placez pas sur un tapis épais, car les fentes d'aération pourraient être bouchées.

Manipulation



ATTENTION

- Après chaque utilisation et avant chaque nettoyage, arrêtez l'appareil et débranchez-le.
- Placez l'appareil à l'abri de températures élevées.
- Ne vous mettez jamais debout dans le bain bouillonnant pour les pieds.
- Lors du remplissage, l'appareil doit être débranché.
- Ne laissez pas l'appareil trop longtemps à l'air libre. Pour le ranger, utilisez l'emballage prévu à cet effet.
- Veuillez noter que le massage bouillonnant peut parfois faire mousser beaucoup les produits pour le bain. Pour cette raison, ne laissez jamais le bain bouillonnant pour les pieds sans surveillance et éteignez-le immédiatement s'il commence à faire trop de mousse.
- Des bains de pieds chauds avec de l'arnica, du romarin ou des extraits de sel de mer stimulent la circulation sanguine. Des bains de pieds tièdes avec de la lavande ou du thym ont un effet décontractant et bienfaisant pour les pieds éprouvés.

4. Utilisation conforme aux indications

Cet appareil est exclusivement destiné au soin de vos pieds.



AVERTISSEMENT

N'utilisez pas le bain bouillonnant pour les pieds

- en cas de modification pathologique ou de lésions au niveau des pieds (par ex. plaie ouverte, verrues, mycoses),
- pour les animaux,
- pendant plus de 40 minutes (risque de surchauffe) ou laissez-le refroidir au minimum 15 minutes avant de le réutiliser.

Avant d'utiliser votre bain bouillonnant pour les pieds, demandez un avis médical, surtout

- si vous n'êtes pas certain que le bain bouillonnant pour les pieds soit adapté à votre cas,
- si vous souffrez d'une maladie grave ou si vous avez subi une opération au niveau des pieds,
- en cas de diabète, de thromboses,
- en cas d'affections aux jambes et/ou aux pieds (par ex. varices, phlébites),
- pour toute douleur de cause indéterminée.

L'appareil est uniquement prévu dans le but décrit dans le présent mode d'emploi. Le fabricant ne saurait être responsable des dommages causés par une utilisation incorrecte ou imprudente.

5. Description de l'appareil

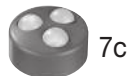
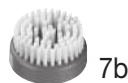
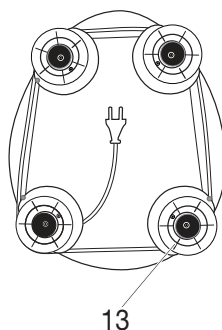
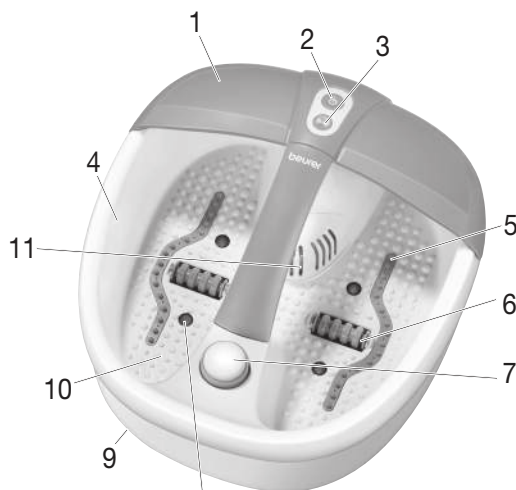

1. Protection contre les éclaboussures
2. Touche de fonction
3. Touche de fonction
4. Limite de remplissage maximale
5. Bande bouillonnante
6. Rouleau de massage
7. Accessoires de pédicure interchangeables
 - a Ponceuse
 - b Brosse
 - c Embout de massage
8. Points de lumière infrarouge
9. Pieds en caoutchouc (sous l'appareil)
10. Support de pieds pour massage suspendu
11. Cache du filtre
12. Filtre aromatique amovible
13. Enrouleur de câble (sous l'appareil)



6. Mise en service

- Retirez l'emballage.
- Vérifiez que l'appareil, la fiche secteur et le cordon ne présentent aucun dommage.
- Avant de brancher le bain bouillonnant pour les pieds, remplissez-le d'eau chaude ou froide au maximum jusqu'à la limite de remplissage (env. 2 à 3 cm d'eau). Le support de pieds doit cependant être entièrement recouvert d'eau.
- Disposez le cordon de sorte à ne pas trébucher dessus.
- Placez le bain bouillonnant pour les pieds sur une surface plane et solide.



7. Utilisation

Posez vos pieds dans une position confortable sur le repose-pieds massant, en exerçant une légère pression. Ne vous mettez jamais debout dans le bain. Les pieds en caoutchouc disposés sous l'appareil l'empêchent de glisser.

L'appareil dispose de deux fonctions de massage :

- Fonction 1  : massage bouillonnant, lumière infrarouge et maintien de la température de l'eau
- Fonction 2  : massage par vibrations déclenchable



Massage bouillonnant, lumière infrarouge et maintien de la température de l'eau

- Pour activer le massage bouillonnant (avec lumière infrarouge et maintien de la température de l'eau), appuyez sur la touche .
- Pour désactiver le massage bouillonnant (avec lumière infrarouge et maintien de la température de l'eau), appuyez à nouveau sur la touche .

Ces fonctions ne peuvent être utilisées qu'en même temps.

Massage par vibrations déclenchable

Pendant le massage bouillonnant avec lumière infrarouge et maintien de la température de l'eau, vous avez la possibilité d'activer le massage par vibrations. Le massage par vibrations ne peut être activé que pendant un massage bouillonnant avec lumière infrarouge et maintien de la température de l'eau. Il ne peut pas être activé séparément.

- Pour activer le massage par vibrations, appuyez sur la touche .
- Pour désactiver le massage par vibrations, appuyez à nouveau sur la touche .

Rouleaux de massage

Vous obtiendrez un effet de massage particulier en déplaçant vos pieds d'avant en arrière sur les 2 rouleaux de massage intégrés dans le repose-pieds. Les rouleaux de massage peuvent également être retirés, en option, en tirant dessus d'un coup sec vers le haut. Lors du montage des rouleaux, assurez-vous que la fixation des rouleaux est orientée vers le bas comme dans l'ill.

Accessoires interchangeables

Placez l'embout souhaité sur le dispositif prévu à cet effet. La **brosse** peut être utilisée afin de stimuler les zones réflexes de la plante des pieds. L'**accessoire de massage** permet de masser agréablement les pieds et favorise la circulation sanguine. La **ponceuse à callosités** sert à retirer les cellules de peau mortes ainsi que la corne.

Champ magnétique et infrarouge

Le bain bouillonnant pour les pieds dispose de 16 aimants et de 4 lumières infrarouges, intégrés dans la cuvette, qui favorisent la circulation sanguine et stimulent les zones réflexes.

Filtre aromatique amovible

Grâce au filtre aromatique amovible, vous pouvez facilement ajouter des produits pour le bain comme des cristaux ou des sels de bains, etc. Retirez le cache du filtre (11) de l'appareil en le tirant vers le haut. Retirez le filtre aromatique (12).

Remplissez le filtre de produits pour le bain jusqu'au repère à l'intérieur ou jusqu'en-dessous de la première série de trous. Fixez alors le filtre sous le cache du filtre. Pour ce faire, faites attention à la flèche du filtre

et à celle du bain de pied, qui indiquent la bonne position du filtre. Les deux flèches doivent se faire face. Remplacez le cache du filtre.

Après utilisation, vous pouvez démonter et nettoyer facilement le filtre. Pour cela, rincez le filtre à l'eau claire. Veuillez respecter la limite de remplissage du filtre et ne pas dépasser cette limite.

Veillez noter que le massage bouillonnant peut parfois faire mousser beaucoup les produits pour le bain. Pour cette raison, ne laissez jamais le bain bouillonnant pour les pieds sans surveillance et éteignez-le immédiatement s'il commence à faire trop de mousse.

Remarque

- Le massage d'un point particulier de la plante du pied peut avoir un effet sur un organe du corps correspondant. Cependant, avant d'effectuer un massage des zones réflexes, il est recommandé de se documenter et de consulter un médecin afin d'obtenir l'effet désiré.

Après utilisation, videz l'eau par le petit côté du bain bouillonnant pour les pieds.

8. Nettoyage et entretien

Après utilisation, rincez l'appareil à l'eau claire. Vous pouvez laver votre bain bouillonnant pour les pieds avec un nettoyant doux (non moussant), comme par exemple du vinaigre neutre. Pour sécher les conduites d'air, activez le massage bouillonnant sans eau pendant environ 10 secondes après le nettoyage. Vous pouvez essuyer les gouttes avec un chiffon.

Remarque

- Veillez à ce que l'eau ne pénètre pas dans l'appareil !
- Rangez le bain bouillonnant pour les pieds dans son emballage d'origine dans un endroit sec.
- Ne laissez pas l'appareil trop longtemps à l'air libre.

9. Élimination

Dans l'intérêt de la protection de l'environnement, l'appareil ne doit pas être jeté avec les ordures ménagères à la fin de sa durée de service.

L'élimination doit se faire par le biais des points de collecte compétents dans votre pays. Veuillez éliminer l'appareil conformément à la directive européenne – WEEE (Waste Electrical and Electronic Equipment) relative aux appareils électriques et électroniques usagés. Pour toute question, adressez-vous aux collectivités locales responsables de l'élimination et du recyclage de ces produits.



10. Caractéristiques techniques

Alimentation :	220-240 V~, 50/60 Hz, 140 W
Dimensions:	40,0 x 37,0 x 20,6 cm
Poids:	env. 1920 g

11. Garantie/Maintenance

La société Beurer GmbH, sise Söflinger Straße 218, 89077 Ulm, Allemagne, (ci-après désignée « Beurer ») propose une garantie pour ce produit dans les conditions suivantes et dans la mesure prévue ci-après.

Les conditions de garantie suivantes n'affectent en rien les obligations de garantie du vendeur découlant du contrat de vente conclu avec l'acheteur.

La garantie s'applique également sans préjudice de la responsabilité légale obligatoire.

Beurer garantit le bon fonctionnement et l'intégrité de ce produit.

La période de garantie mondiale est de 3 ans à compter de la date d'achat par l'acheteur du produit neuf et non utilisé.

Cette garantie ne s'applique qu'aux produits achetés par l'acheteur en tant que consommateur et utilisés uniquement à des fins personnelles dans le cadre d'une utilisation domestique.

Le droit allemand s'applique.

Si, au cours de la période de garantie, ce produit s'avère incomplet ou défectueux conformément aux dispositions suivantes, Beurer s'engage à proposer gratuitement un remplacement ou une réparation conformément aux présentes Conditions de garantie.

Si l'acheteur souhaite faire valoir la garantie, il doit d'abord s'adresser au revendeur local : cf. liste « Service client à l'international » ci-jointe pour connaître les adresses du service après-vente.

L'acheteur recevra ensuite des informations complémentaires concernant le déroulement de la demande de garantie, par exemple, l'adresse à laquelle envoyer le produit et les documents requis.

Une demande de garantie ne peut être prise en compte que si l'acheteur présente

- une copie de la facture/du reçu et
 - le produit d'origine
- à Beurer ou à un partenaire autorisé de Beurer.

La présente Garantie exclut expressément

- toute usure découlant de l'utilisation ou de la consommation normale du produit ;
- les accessoires fournis avec le produit qui s'usent ou qui sont consommés dans le cadre d'une utilisation normale du produit (par exemple, piles, piles rechargeables, manchettes, joints, électrodes, ampoules, embouts et accessoires pour inhalateur) ;
- les produits utilisés, nettoyés, stockés ou entretenus de manière inappropriée et/ou contraire aux conditions d'utilisation, ainsi que les produits ouverts, réparés ou modifiés par l'acheteur ou par un service client non agréé par Beurer ;
- les dommages survenus lors du transport entre le fabricant et le client ou entre le service client et le client ;
- les produits achetés en tant qu'article de second choix ou d'occasion ;
- les dommages consécutifs qui résultent d'une défaillance du produit (dans ce cas, toutefois, des réclamations peuvent être soulevées relatives à la responsabilité du fait des produits ou à d'autres dispositions légales obligatoires relatives à la responsabilité).

Les réparations ou le remplacement complet ne prolongent en aucun cas la période de garantie.



Lea atentamente estas instrucciones de uso, consérvelas para su futura utilización, póngalas a disposición de otros usuarios y respete las indicaciones.

ADVERTENCIA

- Este aparato está diseñado exclusivamente para su uso privado o en el hogar y no para uso industrial.
- Este aparato puede ser utilizado por niños mayores de 8 años, así como por personas con facultades físicas, sensoriales o mentales limitadas, o con poca experiencia o conocimientos, siempre que estén vigilados o se les indique cómo usarlo de forma segura y entiendan los peligros que conlleva.
- Los niños no deberán jugar nunca con el aparato.
- Si el cable de alimentación de red de este aparato se daña, deberá sustituirse. Si el cable no se puede extraer, el aparato deberá sustituirse.
- Deje de utilizar el aparato si detecta que tiene una fuga de agua.
- La superficie del aparato se calienta. Las personas que no son sensibles al calor, deben tener especial cuidado al utilizar este aparato.
- No debe abrir ni reparar el aparato bajo ningún concepto; en caso contrario, ya no se garantizará su correcto funcionamiento. El incumplimiento de esta indicación anula la garantía.

Contenido

1. Volumen de suministro.....	24	7. Aplicación.....	28
2. Explicación de los símbolos	25	8. Limpieza y cuidado	29
3. Indicaciones de advertencia y de seguridad ...	25	9. Eliminación de desechos	29
4. Uso indicado	27	10. Características técnicas	29
5. Descripción del aparato	27	11. Garantía/Asistencia	29
6. Puesta en marcha	28		

1. Volumen de suministro

- 1 x Baño de burbujas para pies
- 1 x Estas instrucciones para el uso
- 1 x Cabezal de masaje
- 1 x Cepillo
- 1 x Eliminador de durezas

2. Explicación de los símbolos

En las instrucciones y en la placa de características se utilizan los símbolos siguientes:

	ADVERTENCIA Avisa de peligros de lesiones o peligros para su salud.
	ATENCIÓN Instrucción de seguridad relativa a posibles daños del aparato/accesorios.
	Indicación Señala informaciones importantes.
	El aparato tiene un doble aislamiento de protección, cumpliendo así con la Clase de protección 2.
	Utilizar únicamente en habitaciones cerradas.
	Leer las instrucciones de uso
	Eliminación según la Directiva europea sobre residuos de aparatos eléctricos y electrónicos (RAEE)
	Fabricante
	Marcado CE Este producto cumple los requisitos de las directivas europeas y nacionales vigentes.
	Marcado UKCA (Conformidad Evaluada del Reino Unido, por sus siglas en inglés)
	Está demostrado que los productos cumplen los requisitos de las normas técnicas de la Unión Económica Euroasiática.
	Eliminar el embalaje respetando el medioambiente
IPX0	Sin protección contra el agua

3. Indicaciones de advertencia y de seguridad

Si no se observan las siguientes indicaciones se pueden producir daños personales o materiales. En caso de transmitir este aparato, entréguelo junto con estas instrucciones.

Indicación

- Mantenga el material de embalaje fuera del alcance de los niños. Existe peligro de asfixia.
- Antes de su uso asegúrese de que el aparato y sus accesorios no presenten daños externos. En caso de duda, no los utilice y consulte a su distribuidor o bien a uno de los servicios postventa, cuyas direcciones han sido indicadas.
- Apague inmediatamente el aparato si se produce un fallo durante el funcionamiento y a continuación, desconéctelo de la red eléctrica. Le recomendamos que no repare el aparato usted mismo. Tenga en cuenta que las reparaciones pueden generar enormes peligros para el usuario.
- No tire, tuerza o doble el cable de corriente. No lo pinche con agujas ni con otros objetos agudos.
- No tire del cable de corriente ni lo coloque sobre objetos afilados o puntiagudos.
- Introduzca el enchufe en una toma de red protegida contra la humedad y las salpicaduras de agua.
- Los niños no deben utilizar este aparato sin supervisión.

- No debe llenarse el baño de burbujas para pies en la ducha, la bañera o el lavabo.
- No abra la carcasa bajo ningún concepto.
- Si el aparato se cae al suelo o sufre algún daño, no debe seguir utilizándolo.
- Las reparaciones realizadas de modo incorrecto pueden conducir a peligros considerables para el usuario. Para realizar reparaciones diríjase al servicio postventa o a un distribuidor autorizado.
- Las tareas de limpieza y de mantenimiento ordinario no deberán ser realizados por niños sin supervisión.

Electrocución



ADVERTENCIA

Este baño de burbujas para pies también debe utilizarse con la precaución y el cuidado que se aplica a todo aparato eléctrico, para evitar el peligro de descarga eléctrica.

Por este motivo, utilice el aparato:

- si la tensión de red no es la indicada en el aparato,
- nunca, si el aparato o el accesorio presentase daños visibles,
- nunca durante un tormenta.

En caso de defectos o de fallos de funcionamiento, apague inmediatamente el aparato y desenchúfelo de la red eléctrica. Nunca tire del cable de corriente o del aparato para desconectar el enchufe de la toma de red. Nunca sostenga o transporte el aparato por el cable de alimentación. Mantenga los cables alejados de superficies calientes.

No conecte nunca el baño de burbujas para pies a la red eléctrica con los pies en el agua. En caso de daños en el aparato existe riesgo de electrocución, potencialmente mortal.



Asegúrese de que el enchufe y el cable no entren en contacto con el agua o con cualquier otro líquido.

Por este motivo, utilice el aparato

- únicamente en habitaciones interiores secas (p. ej., nunca en la bañera o la sauna),
- únicamente con las manos secas.

Nunca sumergir el aparato en agua. Nunca intente coger un aparato eléctrico que haya caído al agua. Desenchufe inmediatamente la clavija de red.

Peligro de incendio



AVISO

En caso de un uso indebido o de un uso contrario a las instrucciones adjuntas, existe peligro de incendio en determinadas circunstancias.

Por ello, no accione el aparato de masaje

- nunca sin vigilancia, especialmente cuando haya niños en la proximidad,
- nunca bajo cubierto, como p.ej. bajo una manta, una almohada, ...
- nunca en la cercanía de gasolina u otras sustancias fácilmente inflamables.
- No sobre una alfombra de pelo largo, ya que pueden quedar tapadas las ranuras de ventilación.

Manejo



ATENCION

- Después de cada uso y antes de cada limpieza, se debe desconectar y desenchufar el aparato.
- No exponga el aparato a temperaturas altas.
- No se ponga de pie sobre el baño de burbujas para pies.
- Durante el llenado, el aparato no debe estar conectado a la red eléctrica.
- Apague el aparato y desconecte el cable de la red eléctrica antes de moverlo o limpiarlo.
- Tenga en cuenta que algunos productos para el baño pueden formar mucha espuma cuando se combinan con el masaje de burbujas. Por tanto, vigile siempre el baño de burbujas para pies y apáguelo inmediatamente si se forma demasiada espuma.
- Los baños de burbujas para pies calientes con árnica, romero o extractos de sal marina estimulan la circulación sanguínea. Los baños de burbujas para pies templados con lavanda o tomillo son relajantes y alivian los pies cansados.

4. Uso indicado

Este aparato está destinado exclusivamente al cuidado de los pies.



ADVERTENCIA

No utilice el baño de burbujas para pies:

- en caso de alteraciones patológicas o lesiones de los pies (p. ej. heridas abiertas, verrugas, tiña del pie),
- en animales,
- durante más de 40 minutos (peligro de sobrecalentamiento) y, antes de volver a utilizarlo, déjelo enfriar durante un mínimo de 15 minutos.

Antes de utilizar el baño de burbujas para pies, consulte a su médico, sobre todo:

- si no está seguro de que el baño de burbujas para pies sea apropiado para usted,
- si padece una enfermedad grave o le han practicado una intervención quirúrgica en el pie,
- en caso de diabetes o trombosis,
- en caso de dolor en la pierna y el pie (p. ej., varices, flebitis),
- si se padecen dolores de causa desconocida.

El aparato está destinado exclusivamente a la finalidad descrita en este manual de instrucciones. El fabricante no asumirá la responsabilidad por daños y perjuicios causados por un uso irresponsable o incorrecto.

5. Descripción del aparato

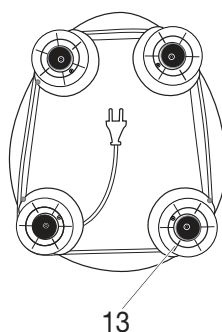
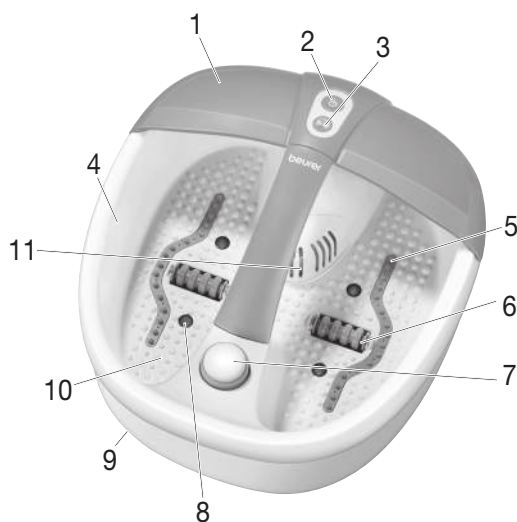

1. Protección contra salpicaduras
2. Tecla de función
3. Tecla de función
4. Marca de capacidad
5. Barra de burbujas
6. Adaptador de rodillos para masaje
7. Accesorios para pedicura intercambiables
 - a Eliminator de durezas
 - b Cepillo
 - c Adaptador de masaje
8. Puntos de luz infrarroja
9. Patas de goma (parte inferior del aparato)
10. Plantilla de masaje para pies
11. Tapa del filtro
12. Filtro de aroma extraíble
13. Enrollables (parte inferior del aparato)



6. Puesta en marcha

- Desembale el aparato.
- Compruebe si el aparato, la clavija de red o el cable presentan daños.
- Antes de colocar el baño de burbujas para pies, llénelo con agua caliente o fría, como prefiera, como máximo hasta la marca de capacidad (aprox. 2-3 cm de altura). Sin embargo, la plantilla de masaje debe estar completamente cubierta de agua.
- Tienda el cable de modo que nadie pueda tropezar.
- Colocar el baño de burbujas para pies sobre una superficie plana y estable.



7. Aplicación

Siéntese en una posición cómoda y coloque sus pies sobre la base de soporte ejerciendo una ligera presión al hacerlo, pero no se ponga nunca de pie sobre el aparato. Observe que el aparato está provisto de unas patas de goma en su parte inferior para impedir que éste deslice.

El aparato dispone de dos funciones de masaje:

- Función 1  : Masaje con burbujas, luz por infrarrojos y regulación de la temperatura del agua
- Función 2  : masaje vibratorio conectable



Masaje de burbujas, luz por infrarrojos y regulación de la temperatura del agua

- Para encender el masaje de burbujas (con luz por infrarrojos y regulación de la temperatura del agua), pulse la tecla .
- Para volver a apagar el masaje de burbujas (con luz por infrarrojos y regulación de la temperatura del agua), vuelva a pulsar la tecla .

Estas funciones solo están disponibles conjuntamente.

Masaje vibratorio conectable

Durante un masaje de burbujas con luz por infrarrojos y regulación de la temperatura del agua es posible conectar un masaje vibratorio. El masaje vibratorio solo se puede utilizar junto con un masaje de burbujas con luz por infrarrojos y regulación de la temperatura del agua. No se puede utilizar por separado.

- Para conectar adicionalmente el masaje vibratorio pulse la tecla .
- Para desconectarlo, vuelva a pulsar la tecla .

Rodillos de masaje

Al mover los pies hacia delante y hacia atrás por los 2 rodillos de masaje integrados en el reposapiés, obtendrá un efecto de masaje especial. Si lo desea, los rodillos de masaje pueden extraerse tirando de ellos hacia arriba. Cuando coloque los rodillos, asegúrese de que la sujeción mire hacia abajo, como se muestra en la imagen.

Accesorios intercambiables

Coloque el accesorio deseado en el dispositivo correspondiente. Puede utilizar el **accesorio para cepillos** para estimular las zonas reflejas de la planta del pie. El **accesorio de masaje** proporciona un agradable masaje en los pies y estimula la circulación sanguínea. El **eliminador de callosidades** sirve para eliminar células muertas de la piel y callosidades.

Campo magnético e infrarrojos

El baño de burbujas para pies dispone de 16 imanes y 4 puntos de luz infrarroja integrados en el recipiente que estimulan la circulación sanguínea y las zonas de reflexología.

Filtro de aroma extraíble

Con el filtro de aroma extraíble podrá aplicar muy fácilmente productos para el baño como p. ej. cristales y sales de baño, etc. Retire para ello la tapa del filtro [11] en el aparato tirando de ella hacia arriba. Retire el filtro de aroma [12].

Añada productos para el baño hasta la marca del lado interior del filtro o hasta debajo de la primera fila de agujeros. Sujete ahora el filtro debajo de la tapa del mismo. Preste atención a la marca de la flecha del filtro

y del baño de burbujas para pies; dicha marca indica la posición correcta del filtro. Ambas flechas deben indicar direcciones opuestas. Vuelva a colocar la tapa del filtro.

Tras su uso, el filtro se puede extraer y limpiar cómodamente. Para ello, enjuague el filtro con agua limpia.

Respete la marca de capacidad del filtro y llénelo como máximo hasta esa marca.

Tenga en cuenta que algunos productos para el baño pueden formar mucha espuma cuando se combinan con el masaje de burbujas. Por tanto, vigile siempre el baño de burbujas para pies y apáguelo inmediatamente si se forma demasiada espuma.

Indicación

- El masaje en un punto determinado de la planta del pie puede repercutir en los órganos del cuerpo correspondientes. Sin embargo, antes del masaje en los puntos reflejos del pie, se recomienda informarse en libros y consultar al médico para conseguir el efecto deseado.

Después de usarlo, vacíe el agua por el lado estrecho del baño de burbujas para pies.

8. Limpieza y cuidado

Después de utilizar el aparato, límpielo con agua corriente.

Puede limpiar el baño de burbujas para pies con masaje de burbujas con un detergente suave (que no forme espuma), como puede ser un vinagre neutro.

Para secar los conductos de aire, encienda tras la limpieza el nivel de burbujas sin agua durante aprox. 10 segundos.

Indicación

- Procure que no penetre agua en el interior del aparato.
- Guarde el baño de burbujas para pies en su embalaje original en un lugar seco.
- No deje abierto el aparato durante un período de tiempo prolongado.

9. Eliminación de desechos

A fin de preservar el medio ambiente, cuando el aparato cumpla su vida útil no lo tire con la basura doméstica.

Se puede desechar en los puntos de recogida adecuados disponibles en su zona. Deseche el aparato según la Directiva europea sobre residuos de aparatos eléctricos y electrónicos (WEEE). Para más información, póngase en contacto con la autoridad municipal competente en materia de eliminación de residuos.



10. Características técnicas

Alimentación:	220-240 V~, 50/60 Hz, 140 W
Medidas:	40,0 x 37,0 x 20,6 cm
Peso:	aprox. 1920 g

11. Garantía/Asistencia

Beurer GmbH, Söflinger Straße 218, D-89077 Ulm (en lo sucesivo, «Beurer») concede una garantía para este producto. La garantía está sujeta a las siguientes condiciones y el alcance de la misma se describe a continuación.

Las siguientes condiciones de garantía no afectan a las obligaciones de garantía que la ley prescribe para el vendedor y que emanan del contrato de compra celebrado con el comprador.

La garantía se aplicará además sin perjuicio de las normas legales preceptivas.

Beurer garantiza el perfecto funcionamiento y la integridad de este producto.

La garantía mundial tiene una validez de 3 años a partir de la fecha de compra del producto nuevo y sin utilizar por parte del comprador.

Esta garantía se ofrece solo para productos que el comprador haya adquirido en tanto que consumidor con fines exclusivamente personales en el marco de una utilización privada en el hogar.

Se aplica la legislación alemana.

En el caso de que, durante el periodo de garantía, este producto resultara estar incompleto o no funcionara correctamente conforme a lo dispuesto en las siguientes disposiciones, Beurer se compromete a sustituir el producto o a repararlo según las presentes condiciones de garantía.

Cuando el comprador desee recurrir a la garantía lo hará dirigiéndose en primera instancia al distribuidor local: véase la lista adjunta «Servicio internacional» que contiene las distintas direcciones de servicio técnico.

A continuación, el comprador recibirá información pormenorizada sobre la tramitación de la garantía, como el lugar al que debe enviar el producto y qué documentos deberá adjuntar.

El comprador solo podrá invocar la garantía cuando pueda presentar:

- una copia de la factura o del recibo de compra y
- el producto original

a Beurer o a un socio autorizado por Beurer.

Quedan excluidos explícitamente de la presente garantía

- el desgaste que se produce por el uso o el consumo normal del producto;
- los accesorios suministrados con el producto que se desgastan o consumen durante un uso normal (p. ej., pilas, baterías, brazaletes, juntas, electrodos, luminarias, cabezales y accesorios de inhalación);
- productos cuyo uso, limpieza, almacenamiento o mantenimiento sea indebido o vaya contra lo dispuesto en las instrucciones de uso, así como productos que hayan sido abiertos, reparados o modificados por el comprador o por un centro de servicio técnico no autorizado por Beurer;
- daños que se hayan producido durante el transporte entre las instalaciones del fabricante y las del cliente o bien entre el centro de servicio técnico y el cliente;
- productos que se hayan adquirido como productos de calidad inferior o de segunda mano;
- daños derivados que resulten de una falta del producto. En este caso, podrían invocarse eventualmente derechos derivados de la normativa de responsabilidad de productos o de otras disposiciones de responsabilidad legal preceptiva.

Las reparaciones o la sustitución del producto no prolongarán en ningún caso el periodo de garantía.



Leggere attentamente le presenti istruzioni per l'uso, conservarle per impieghi futuri, renderle accessibili ad altri utenti e attenersi alle indicazioni.

AVVISO

- L'apparecchio è destinato solo a uso domestico/privato e non industriale.
- Si el cable de alimentación de red de este aparato se daña, deberá sustituirse por un cable especial que le facilitará el fabricante o el servicio técnico.
- I bambini non devono giocare con l'apparecchio.
- Se il cavo di alimentazione dell'apparecchio è danneggiato, è necessario smaltirlo. Nel caso non sia rimovibile, è necessario smaltire l'apparecchio.
- Non utilizzare più l'apparecchio qualora perda acqua.
- L'apparecchio presenta una superficie calda. Si consiglia alle persone insensibili al calore di utilizzare l'apparecchio con cautela.
- Non aprire o riparare l'apparecchio per non comprometterne il funzionamento corretto. In caso contrario la garanzia decade.

Indice













1. Stato di fornitura	31	7. Impiego	35
2. Spiegazione dei simboli	32	8. Pulizia e cura.....	36
3. Avvertenze e indicazioni di sicurezza	32	9. Smaltimento	36
4. Uso conforme.....	34	10. Dati tecnici	36
5. Descrizione dell'apparecchio	34	11. Garanzia/Assistenza.....	36
6. Messa in servizio.....	35		

1. Stato di fornitura

- 1 x Idromassaggio plantare
- 1 x Il presente manuale di istruzioni per l'uso
- 1 x Accessorio per massaggio
- 1 x Spazzola
- 1 x Levigatore per talloni

2. Spiegazione dei simboli

Nelle presenti istruzioni e sulla targhetta per l'uso sono utilizzati i seguenti simboli:

	AVVERTENZA Avvertenza su pericoli di lesioni o pericoli per la salute.
	ATTENZIONE Avvertenze di sicurezza su possibili danni all'apparecchio/agli accessori.
	Nota Indicazione di informazioni importanti.
	L'apparecchio è dotato di un doppio isolamento di protezione e corrisponde quindi alla classe di protezione 2.
	Utilizzare esclusivamente in locali chiusi.
	Leggere le istruzioni per l'uso
	Smaltimento secondo le norme previste dalla Direttiva CE sui rifiuti di apparecchiature elettriche ed elettroniche - WEEE (Waste Electrical and Electronic Equipment)
	Fabricante
	Marchio CE Il presente prodotto soddisfa i requisiti delle direttive europee e nazionali vigenti.
	Marchio UKCA (valutazione di conformità nel Regno Unito)
	I prodotti sono comprovatamente conformi ai requisiti delle normative tecniche dell'UEE.
	Smaltire la confezione nel rispetto dell'ambiente
IPX0	Non protetto dall'acqua

3. Avvertenze e indicazioni di sicurezza

La non osservanza delle avvertenze riportate qui di seguito può causare infortuni alle persone o danni materiali. Consegnare queste istruzioni per l'uso a chiunque intenda servirsi dell'articolo.



Nota

- Tenere i bambini lontani dal materiale d'imballaggio. Pericolo di soffocamento.
- Prima dell'uso assicurarsi che l'apparecchio e gli accessori non presentino nessun danno palese. In caso di dubbio, non utilizzarlo e consultare il proprio rivenditore o contattare il Servizio Assistenza indicato.
- In caso di anomalie durante il funzionamento, spegnete immediatamente l'impianto ed estraete la spina dalla presa. Non eseguite le riparazioni da soli, ma contattate il servizio clienti della Beurer. Interventi scorretti possono avere gravi conseguenze per l'incolumità dell'operatore.
- Non tirare, storcere e piegare il cavo elettrico. Non infilare aghi o oggetti appuntiti.
- Prestare attenzione a non appoggiare o tirare il cavo su oggetti appuntiti o taglienti.
- Inserire la spina in una presa elettrica protetta contro l'umidità, i liquidi e gli spruzzi d'acqua.
- I bambini devono essere sorvegliati durante l'uso dell'apparecchio.
- Non sommergere mai l'apparecchio nell'acqua.

- Non aprire in nessun caso l'involucro.
- Se l'apparecchio è caduto o è stato danneggiato in qualsiasi altro modo, non può più essere utilizzato.
- Le riparazioni di apparecchi elettrici devono essere effettuate esclusivamente da personale qualificato. Riparazioni eseguite non correttamente o inadeguate possono creare gravi pericoli per l'utente. Per le riparazioni rivolgersi al Servizio Assistenza o ad un rivenditore autorizzato.
- La pulizia e la manutenzione a cura dell'utente non devono essere eseguite da bambini, a meno che non siano sorvegliati.

Scossa elettrica



AVVERTENZA

Il presente idromassaggio plantare deve essere utilizzato con cautela ed accortezza, come ogni altro apparecchio elettrico, per evitare pericoli per la salute dovuti a scosse elettriche.

Per questo motivo utilizzare l'apparecchio

- esclusivamente con la tensione di rete indicata sull'apparecchio,
- mai quando l'apparecchio o gli accessori presentano danni visibili,
- non durante un temporale.

Spegnerne immediatamente l'apparecchio e separarlo dalla rete elettrica in caso di difetti o in presenza di anomalie di funzionamento. Non sconnettere la spina dalla presa elettrica tirando il cavo di alimentazione o l'apparecchio. Non tenere o portare mai l'apparecchio per il cavo di alimentazione. Mantenere una distanza adeguata tra i cavi e le superfici calde.

Non collegare mai l'apparecchio alla rete elettrica se avete già immerso i piedi nell'acqua. Eventuali danni allo strumento possono provocare folgorazioni anche mortali.



Accertarsi che la spina ed il cavo non vengano a contatto con acqua o altri liquidi.

Per questo motivo utilizzare l'apparecchio

- esclusivamente in ambienti chiusi e asciutti (ad es. mai nella vasca da bagno, nella sauna),
- solo con mani asciutte.

Non sommergere mai l'apparecchio nell'acqua. Non afferrare in nessun caso l'apparecchio caduto in acqua. Sconnettere immediatamente la spina elettrica.

Pericolo d'incendio



AVVERTENZA

In caso di uso improprio o non conforme alle presenti istruzioni d'uso sussiste il pericolo eventuale d'incendio!

Per questo motivo utilizzare l'apparecchio massaggiante

- mai incustodito, specialmente in presenza di bambini,
- mai sotto una copertura, come ad es. coperte, cuscini, ...
- mai nelle vicinanze di benzina o altri prodotti facilmente infiammabili.
- Non posizionarlo su un tappeto a pelo alto, perché le fessure dell'aria potrebbero essere ostruite.

Manipolazione



ATTENZIONE

- Spegnerne e sconnettere sempre l'apparecchio dopo ogni uso e prima di ogni pulizia.
- Proteggere l'apparecchio dalle alte temperature.
- Non entrare nella vasca con tutto il corpo.
- Riempire l'apparecchio solo dopo averlo scollegato dalla rete elettrica.
- Prima di spostare o detergere l'apparecchio, spegnetelo sempre e disinserite la spina.
- Tenere presente che alcuni prodotti per il bagno possono produrre molta schiuma con l'idromassaggio. Per questo motivo non lasciare incustodito l'idromassaggio plantare e, in caso di formazione eccessiva di schiuma, spegnere immediatamente l'apparecchio.
- I pediluvii caldi con arnica, rosmarino o estratti di sale marino stimolano la circolazione. I pediluvii tiepidi con lavanda o timo esercitano un'azione rilassante e sono un toccasana per piedi particolarmente stanchi.

4. Uso conforme

Questo apparecchio è destinato esclusivamente alla cura dei piedi.



AVVERTENZA

Non fare l'idromassaggio plantare

- in presenza di condizioni patologiche o lesioni nella zona dei piedi (ad es. ferite aperte, verruche, micosi),
- su animali,
- mai più di 40 minuti (pericolo di surriscaldamento), e prima di riutilizzare l'apparecchio lasciarlo raffreddare per almeno 15 minuti.

Consultare il proprio medico prima di fare l'idromassaggio plantare, soprattutto

- in caso di incertezza sull'idoneità personale all'idromassaggio plantare,
- in presenza di gravi malattie o dopo aver subito un'operazione ai piedi,
- in presenza di diabete, trombosi,
- in presenza di disturbi alle gambe o ai piedi (ad es. varici, infiammazioni venose),
- in presenza di dolori di natura sconosciuta.

L'apparecchio è previsto esclusivamente per lo scopo descritto nelle presenti istruzioni per l'uso. Il produttore non risponde di danni causati da un uso inappropriato o non conforme.

5. Descrizione dell'apparecchio

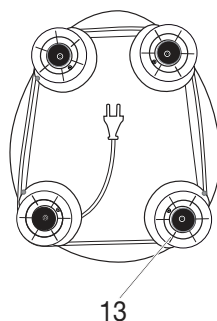
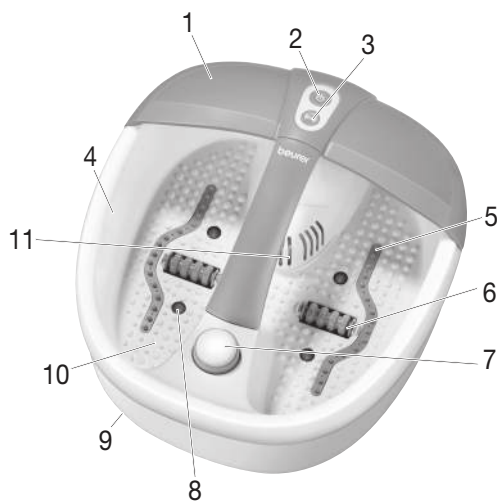

7a



7b



7c



12

1. protezione antischizzo
2. pulsante funzione
3. pulsante funzione
4. indicatore di riempimento massimo
5. bordo del getto
6. rullo massaggiante
7. accessori per pedicure intercambiabili
 - a levigatore per talloni
 - b spazzola
 - c accessorio per massaggio
8. punti luce a infrarossi
9. piedini in gomma (parte inferiore dell'apparecchio)
10. soletta che esalta i benefici del massaggio
11. coperchio del filtro
12. filtro aromatico rimovibile
13. avvolgimento cavo (parte inferiore dell'apparecchio)



6. Messa in servizio

- Rimuovere l'imballaggio.
- Controllare se l'apparecchio, la spina ed il cavo presentano segni di danni.
- Prima di inserire l'idromassaggio plantare, riempirlo con acqua calda o fredda fino all'indicatore di riempimento massimo (circa 2-3 cm di altezza). La soletta deve essere completamente coperta dall'acqua.
- Posare il cavo in modo tale da non presentare pericolo di inciamparvi.
- Posizionare l'idromassaggio plantare su una superficie stabile e piana.



7. Impiego

Sedetevi in posizione comoda e appoggiate i piedi alle soles interne di supporto, esercitando una leggera pressione. Non entrate mai nella vasca con tutto il corpo. La base di gomma presente sul lato inferiore dell'apparecchio ne impedisce comunque lo slittamento.

L'apparecchio è dotato di due funzioni di massaggio:

- Funzione 1  : idromassaggio, luce a infrarossi e mantenimento della temperatura dell'acqua
- Funzione 2  : massaggio vibrante attivabile



Idromassaggio, luce a infrarossi e mantenimento della temperatura dell'acqua

- Per attivare l'idromassaggio (con luce a infrarossi e mantenimento della temperatura dell'acqua), premere il pulsante .
- Per disattivare l'idromassaggio (con luce a infrarossi e mantenimento della temperatura dell'acqua), premere nuovamente il pulsante .

Queste funzioni sono disponibili solo combinate.

Attivazione del massaggio vibrante

Durante un idromassaggio con luce a infrarossi e mantenimento della temperatura dell'acqua è possibile attivare un massaggio vibrante. Il massaggio vibrante può essere azionato solo insieme all'idromassaggio con luce a infrarossi e mantenimento della temperatura. Non può essere attivato singolarmente.

- Per attivare anche il massaggio vibrante, premere il pulsante .
- Per disattivare il massaggio vibrante, premere nuovamente il pulsante .

Rulli massaggiatori

Per ottenere un particolare effetto massaggio, muovere i piedi avanti e indietro sui 2 rulli massaggiatori incorporati sul fondo della vasca. I rulli massaggiatori possono anche essere rimossi tirandoli con forza verso l'alto. Durante l'inserimento, assicurarsi che i rulli vengano fissati verso il basso, come illustrato nella figura.

Accessori intercambiabili

Montare l'accessorio desiderato sul dispositivo corrispondente. L'**accessorio a spazzola** può essere utilizzato per stimolare le zone riflessogene sulla pianta dei piedi. L'**accessorio di massaggio** provvede ad un massaggio piacevole dei piedi e promuove la circolazione del sangue. Il **callifugo** serve per eliminare cellule cutanee morte e la callosità.

Campo magnetico e infrarossi

L'idromassaggio plantare è dotato di 16 magneti e 4 punti luce a infrarossi integrati nella vaschetta che favoriscono la circolazione sanguigna e stimolano le zone riflessologiche.

Filtro aromatico rimovibile

Il filtro aromatico rimovibile consente di aggiungere facilmente prodotti per il bagno, come cristalli e sali da bagno ecc. A tale scopo rimuovere il coperchio del filtro [11] sull'apparecchio tirandolo verso l'alto. Rimuovere il filtro profumato [12].

Riempi il filtro con prodotti per il bagno fino alla marcatura visibile all'interno del filtro o fin sotto la prima fila di fori. Fissare il filtro sotto al relativo coperchio. Prestare attenzione alle frecce sul filtro e sull'idromassaggio plantare che indicano la corretta posizione del filtro. Le due frecce devono essere rivolte l'una verso l'altra. Applicare nuovamente il coperchio del filtro.

Dopo l'uso il filtro può essere comodamente smontato e pulito. Sciacquare il filtro con acqua pulita.

Riempire il filtro fino all'indicatore di riempimento massimo. Tenere presente che alcuni prodotti per il bagno possono produrre molta schiuma con l'idromassaggio. Per questo motivo non lasciare incustodito l'idromassaggio plantare e, in caso di formazione eccessiva di schiuma, spegnere immediatamente l'apparecchio.

Nota

- Massaggiando zone particolari sulla pianta del piede è possibile stimolare gli organi corrispondenti del corpo. Per ottenere l'effetto desiderato, prima di effettuare il massaggio di riflessologia plantare si raccomanda comunque di informarsi leggendo la letteratura specifica e di consultare in proposito il proprio medico.

Dopo l'uso, svuotare l'acqua sul lato stretto dell'apparecchio.

8. Pulizia e cura

Dopo l'utilizzo, sciacquate l'apparecchio con acqua di rubinetto. Potete lavare la vasca con un detergente domestico delicato e non schiumoso, quale ad esempio l'aceto neutro. Per asciugare i tubi dell'aria, dopo la pulizia attivare la modalità idromassaggio senza acqua per circa 10 secondi. Eliminare le eventuali gocce con un panno.

Nota

- Prestare attenzione a non fare penetrare acqua all'interno dell'apparecchio!
- Conservare l'idromassaggio plantare nel suo imballo originale in un luogo asciutto.
- Non lasciare l'apparecchio aperto per un lungo periodo.

9. Smaltimento

Per motivi ecologici, l'apparecchio non deve essere smaltito tra i normali rifiuti quando viene buttato via.

Lo smaltimento deve essere effettuato negli appositi centri di raccolta. Smaltire l'apparecchio secondo la direttiva europea sui rifiuti di apparecchiature elettriche ed elettroniche (WEEE). Per eventuali chiarimenti, rivolgersi alle autorità comunali competenti per lo smaltimento.



10. Dati tecnici

Alimentazione:	220-240 V~, 50/60 Hz, 140 W
Ingombro:	40,0 x 37,0 x 20,6 cm
Peso:	ca. 1920 g

11. Garanzia / Assistenza

Beurer GmbH, Söflinger Strasse 218, D-89077 Ulm (di seguito denominata "Beurer") offre una garanzia per questo prodotto, nel rispetto delle seguenti condizioni e nella misura descritta di seguito.

Le seguenti condizioni di garanzia lasciano invariati gli obblighi di garanzia di legge del venditore stabiliti nel contratto di acquisto con l'acquirente.

La garanzia si applica inoltre fatte salve le prescrizioni di legge obbligatorie in materia di responsabilità.

Beurer garantisce la perfetta funzionalità e la completezza di questo prodotto.

La garanzia mondiale è di 3 anni a partire dall'acquisto del prodotto nuovo, non usato, da parte dell'acquirente.

Questa garanzia copre solo i prodotti che l'acquirente ha acquistato come consumatore e che utilizza esclusivamente a scopo personale, in ambito domestico.

Vale il diritto tedesco.

Nel caso in cui il prodotto, durante il periodo di garanzia, si dimostrasse incompleto o presentasse difetti di funzionamento in linea con le seguenti disposizioni, Beurer provvederà a sostituire o riparare gratuitamente il prodotto in base alle presenti condizioni di garanzia.

Per segnalare un caso di garanzia, l'acquirente deve rivolgersi innanzitutto al proprio rivenditore locale: vedere l'elenco "Service International" in cui sono riportati gli indirizzi dei centri di assistenza.

L'acquirente riceverà quindi informazioni più dettagliate sulla gestione del caso di garanzia, ad esempio dove deve inviare il prodotto e quali documenti sono necessari.

L'attivazione della garanzia viene presa in considerazione solo se l'acquirente può presentare

- una copia della fattura/prova d'acquisto e
 - il prodotto originale
- a Beurer o a un partner Beurer autorizzato.

Sono espressamente esclusi dalla presente garanzia

- l'usura dovuta al normale utilizzo o al consumo del prodotto;
- gli accessori forniti assieme a questo prodotto che, in caso di utilizzo conforme, si consumano o si esauriscono (ad es. batterie, batterie ricaricabili, manicotti, guarnizioni, elettrodi, lampadine, accessori e accessori per inalatore);
- i prodotti che sono stati utilizzati, puliti, conservati o sottoposti a manutenzione in modo improprio e/o senza rispettare le disposizioni riportate nelle istruzioni per l'uso, nonché i prodotti che sono stati aperti, riparati o smontati e rimontati dall'acquirente o da un centro di assistenza non autorizzato da Beurer;
- i danni occorsi nel trasporto dal produttore al cliente o tra il centro di assistenza e il cliente;
- i prodotti acquistati come articoli di seconda scelta o usati;
- i danni conseguenti che dipendono da un difetto del prodotto (in questo caso possono tuttavia esistere diritti derivanti dalla responsabilità per i prodotti o da altre disposizioni di legge obbligatorie in materia di responsabilità).

Le riparazioni o la sostituzione completa non prolungano in alcun caso il periodo di garanzia.



Lütfen bu kullanım kılavuzunu dikkatle okuyun, ileride kullanmak üzere saklayın, diğer kullanıcıların erişebilmesini sağlayın ve içindeki yönergelere uyun.

⚠ UYARI

- Cihaz ticari kullanım için değil, yalnızca evde/kişisel amaçlarla kullanılmak üzere tasarlanmıştır.
- Bu cihaz, 8 yaş ve üzeri çocuklar ve fiziksel, algısal ve akli becerileri kısıtlı veya tecrübesi ve bilgisi yetersiz olan kişiler tarafından ancak gözetim altında veya cihazın emniyetli kullanımı hakkında bilgilendirilmiş olmaları ve cihazın kullanımı sonucu ortaya çıkabilecek tehlikelerin bilincinde olmaları koşuluyla kullanılabilir.
- Çocuklar cihazla oynamamalıdır.
- Bu cihazın elektrik bağlantı kablosu hasar gördüğünde bertaraf edilmelidir. Çıkarılmıyorsa, cihaz bertaraf edilmelidir.
- Aletten su sızıyorsa, alet artık kullanılmamalıdır.
- Aygıtın yüzeyi sıcaktır. Sıcağa duyarlı olmayan kullanıcılar, aygıtı kullanırken dikkatli olmalıdır.
- Cihazı kesinlikle açmayın veya onarmayın, aksi takdirde kusursuz çalışması garanti edilemez. Bu husus dikkate alınmadığı halde garanti geçerliliğini yitirir.

İçindekiler













1. Teslimat kapsamı.....	38	7. Uygulama	42
2. Şekillerin anlamı	39	8. Temizlik ve bakım.....	43
3. Uyarılar ve güvenlik bilgileri.....	39	9. Bertaraf etme	43
4. Amacına uygun kullanım	41	10. Teknik Veriler	43
5. Cihaz açıklaması	41	11. Garanti / Servis.....	43
6. İlk çalıştırma	42		

1. Teslimat kapsamı

- 1 x Ayak jakuzisi
- 1 x Bu kullanma kılavuzu
- 1 x Adet masaj başlığı
- 1 x Adet fırça
- 1 x Adet nasır sökücü

2. Şekillerin anlamı

Kullanma kılavuzunda ve tip levhası üzerinde, aşağıdaki semboller kullanılmıştır:

	UYARI Yaralanma tehlikeleri veya sağlık açısından tehlikeler ile ilgili uyarı bilgileri.
	DİKKAT Cihazda / aksesuarlarda söz konusu olabilecek hasarlar ile ilgili bilgi.
	BİLGİ/NOT Önemli bilgilere dikkat çekilmesi.
	Cihaz çift koruyucu izolasyona sahiptir ve böylelikle 2. derece koruma sınıfına dahildir.
	Sadece kapalı yerlerde kullanınız.
	Kullanım kılavuzunu okuyun
	Atık Elektrikli ve Elektronik Eşya Direktifine - WEEE (Waste Electrical and Electronic Equipment) uygun olarak bertaraf edilmelidir
	Üretici
	CE işareti Bu ürün gerekli Avrupa direktiflerinin ve ulusal direktiflerin gerekliliklerini karşılar.
	Birleşik Krallık İçin Uygunluk Değerlendirmesi Yapıldı İşareti
	Ürünler, AEB'nin belirlediği teknik kuralların gerektirdiği şartlara kesin bir şekilde uymaktadır.
	Ambalaj çevreye zarar vermeyecek şekilde bertaraf edilmelidir
	Suya karşı koruma mevcut değildir

3. Uyarılar ve güvenlik bilgileri

Aşağıdaki bilgi ve uyarılara uyulmaması, insanlara ve eşyalara zarar gelmesine neden olabilir. Cihazı başka birine verdiğiniz zaman, bu kullanma kılavuzunu da veriniz.

Not

- Çocukları ambalaj malzemesinden uzak tutun. Boğulma tehlikesi vardır.
- Cihazı kullanmadan önce, cihazda ve aksesuarlarında gözle görülür hasarlar olmadığından emin olun. Şüpheli durumlarda kullanmayın ve satıcınıza veya belirtilen müşteri hizmetleri adresine başvurun.
- Kullanım sırasında bir arıza ortaya çıkarsa cihazı derhal kapatın ve elektrik kablosunu prizden çekin. Cihazı kendiniz onarmaya çalışmayın, mutlaka Beurer müşteri hizmetlerine danışın. Usulüne uygun olmayan onarımlar kullanıcı için ciddi tehlikeler oluşturabilir.
- Elektrik kablosunu çekmeyin, kıvrımayın ve bükmeyin. İğne veya sivri uçlu herhangi bir cisim sokmayın.
- Elektrik kablosunun keskin veya sivri nesnelere konulmamasına veya bunlar üzerinden çekilmesine dikkat edin.
- Fişi neme, ıslanmaya ve su sıçramasına karşı korumaya alınmış bir prize takın.

- Çocuklar cihazı mutlaka gözetim altında kullanılmalıdır.
- Ayak jakuzisini doldurmak için jakuziyi kesinlikle duş teknesine, banyo küvetine veya lavaboya koymayın.
- Gövdeyi kesinlikle açmayın.
- Cihaz değiştirildiği ya da başka bir şekilde zarar gördüğü takdirde bir daha kullanılmamalıdır.
- Elektrikli cihazlardaki onarımlar sadece kalifiye uzman personel tarafından yapılmalıdır. Usulüne uygun olmayan onarımlar kullanıcı için ciddi tehlikeler oluşturabilir. Arıza veya hasar durumlarında cihazı yetkili servise tamir ettirin.
- Temizlik ve kullanıcı bakımı, gözetim altında olmadıkları sürece çocuklar tarafından yapılmamalıdır.

Elektrik çarpması



UYARI

Elektrik çarpması tehlikesinden kaçınmak için her elektrikli cihaz gibi bu ayak jakuzisi de dikkatli biçimde kullanılmalıdır.

Bu nedenle cihazınızı çalıştırırken şunlara dikkat edin:

- Cihazı sadece üzerinde belirtilen elektrik voltajı ile çalıştırın,
- Cihazda veya aksesuarda görünür bir hasar varsa cihazı kesinlikle kullanmayın,
- Fırtına sırasında kullanmayın.

Arıza veya fonksiyon bozukluğu durumunda cihazı hemen kapatın ve fişini prizden çekin. Fişi prizden çekerken elektrik kablosundan veya cihazdan tutarak çekmeyin. Cihazı elektrik kablosundan tutmayın veya bu şekilde taşımayın. Kablo ve sıcak yüzeyler arasında mesafe bırakın.

Ayaklarınız suyun içindeyken ayak jakuzisini asla elektrik şebekesine bağlamayın. Cihazda hasar olduğunda bu ölümcül elektrik çarpmasına neden olabilir.



Fişin ve kablunun su, buhar veya diğer sıvılar ile temas etmemesine dikkat edin.

Cihazınızı bu nedenle

- Sadece kuru kapalı ortamlarda kullanın (örn. asla banyo küvetinde, saunada kullanmayın),
- Sadece elleriniz kuruyken kullanın.

Cihazı asla suya daldırmayın. Suya düşmüş bir cihaza kesinlikle dokunmayın. Hemen fişi prizden çekin.

Yangın tehlikesi



UYARI

Amacına uygun olmayan kullanım veya bu kullanım kılavuzunun dikkate alınmaması gibi durumlar yangın tehlikesine yol açar!

Bu nedenle cihazınızı çalıştırırken şunlara dikkat edin:

- asla, özellikle de çocuklar cihazın yakınındayken gözetimsiz halde kullanmayın,
- asla bir örtü altında kullanmayın (örn. battaniye, yastık, ...),
- asla benzin veya benzeri kolay alev alabilen maddelerin yakınında kullanmayın,
- havalandırma delikleri bloke olabileceğinden uzun tüylü halıların üzerine yerleştirmeyin.

Kullanırken dikkat edilmesi gereken noktalar



DİKKAT

- Her kullanımdan sonra ve her temizlikten önce cihazı kapatın ve fişini prizden çekin.
- Cihazı yüksek sıcaklıklardan koruyun.
- Ayak jakuzisinin içinde ayakta durmayın.
- Doldurulurken cihazın elektrik şebekesi hattına bağlı olmaması gerekir.
- Cihazı hareket ettirmek veya temizlemek istediğinizde, cihazı her zaman kapatın ve elektrik fişini prizden çekin.
- Lütfen bazı banyo katkı maddelerinin kabarcıklı masaj sırasında aşırı köpürebileceğini unutmayın. Bu nedenle ayak jakuzisini gözetimsiz bırakmayın ve aşırı köpük oluştuğunda derhal kapatın.
- Arnika, biberiye veya deniz tuzu özleri ile yapılan sıcak ayak banyoları dolaşımı harekete geçirir. Lavanta veya kekik ile yapılan ılık ayak banyoları yorgun ayakları rahatlatır.

4. Amacına uygun kullanım

Bu cihaz yalnızca ayaklarınıza bakım yapmak amacıyla tasarlanmıştır.



Uyarı

Ayak jakuzisini

- ayaklarda patolojik bir değişiklik veya yaralanma (örn. açık yaralar, siğiller, ayak mantarı) mevcut olduğunda kullanmayın,
- hayvanlar üzerinde kullanmayın,
- asla 40 dakikadan uzun kullanmayın (aşırı ısınma tehlikesi) ve cihazı tekrar kullanmadan önce en az 15 dakika soğumasını bekleyin.

Ayak jakuzisini kullanmadan önce, özellikle aşağıdaki durumlarda doktorunuza danışın:

- Ayak jakuzisinin size uygun olup olmadığından emin değilseniz,
- Ağır bir hastalığınız varsa veya ayağınızdan bir ameliyat geçirdiyseniz,
- Diyabet, tromboz durumunda,
- Bacağınızda veya ayağınızda hastalıklar (örn. varis, venöz enfeksiyon) varsa,
- Nedeni belirlenmeyen ağrı durumunda.

Cihaz sadece kullanım kılavuzunda açıklanan şekilde kullanılmak üzere tasarlanmıştır. Usulüne uygun olmayan ve dikkatsiz kullanımdan ötürü oluşacak hasarlardan üretici firma sorumlu değildir.

5. Cihaz açıklaması

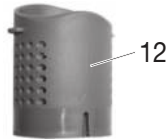
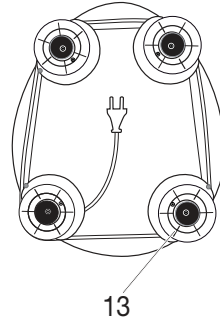
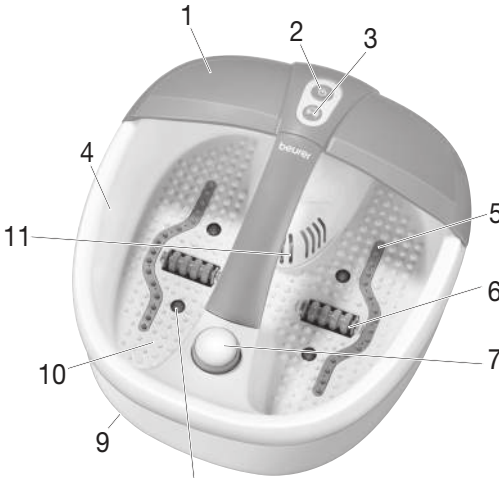

1. Sıçrama siperi
2. Fonksiyon tuşu
3. Fonksiyon tuşu
4. Dolum miktarı işareti
5. Kabarcık çitası
6. Silindirik masaj başlığı
7. Değiştirilebilir pedikür başlığı
 - a Nasır sökücü
 - b Fırça
 - c Masaj başlığı
8. Kızılötesi ışık noktaları
9. Kauçuk ayaklar (cihazın alt tarafında)
10. Masaj desteği sağlayan ayak tabanı
11. Filtre kapağı
12. Çıkarılabilir aroma filtresi
13. Kablo sarma yeri (cihazın alt tarafında)



6. İlk çalıştırma

- Ambalajı çıkarın.
- Cihazda, fişte ve kabloda hasar olup olmadığını kontrol edin.
- Ayak jakuzisini prize takmadan önce, en fazla doldurma işaretine kadar (yakl. 2-3 cm yüksekliğinde) istediğiniz gibi sıcak veya soğuk suyla doldurun. Ayak tabanı komple suyun içinde olmalıdır.
- Kabloyu kimsenin takılıp düşmeyeceği şekilde yerleştirin.
- Ayak jakuzisini sağlam ve düz bir zemine yerleştirin.



7. Uygulama

Rahat bir şekilde oturun ve ayaklarınızı masaj desteği sağlayan ayak tabanına hafifçe bastırarak yerleştirin. Ancak kesinlikle ayak jakuzisinin içinde ayakta durmayın. Cihazın alt tarafında bulunan kauçuk ayaklar cihazın kaymasını önler.

Cihaz iki masaj özelliğine sahiptir:

- Fonksiyon 1  : Kabarcıklı masaj, kızılötesi ışık ve su şartlandırma
- Fonksiyon 2  : Açılıp kapatılabilir titreşimli masaj



Kabarcıklı masaj, kızılötesi ışık ve su şartlandırma

- Kabarcıklı masajı (kızılötesi ışık ve su şartlandırma ile) açmak için  tuşuna basın.
- Kabarcıklı masajı (kızılötesi ışık ve su şartlandırma ile) kapatmak için tekrar  tuşuna basın.

Bu fonksiyonlar sadece birlikte kullanılabilir.

Açılıp kapatılabilir titreşimli masaj

Kızılötesi ışıklı ve su şartlandırmalı kabarcıklı masaj devam ederken titreşimli masajı devreye sokabilirsiniz. Titreşimli masaj sadece kızılötesi ışıklı ve su şartlandırmalı kabarcıklı masajla birlikte çalıştırılabilir. Tek başına çalıştırılmaz.

- İlave olarak titreşimli masajı da açmak için  tuşuna basın.
- Titreşimli masajı kapatmak için tekrar  tuşuna basın.

Silindirik masaj başlığı

Ayaklarınızı, ayak banyosunun içine entegre edilmiş 2 silindirik masaj başlığı üzerinde ileri ve geri hareket ettirerek özel bir masaj etkisi elde edebilirsiniz. Bu silindirik masaj başlıkları istenirse yukarıya doğru çekilerek çıkarılabilir.

Silindirleri takarken, silindir tespit tertibatının resimde görüldüğü gibi aşağıya doğru bakmasına dikkat edin.

Değiştirilebilir başlıklar

İstenen başlığı öngörülen düzener üzerine yerleştirin. **Fırça başlığı**, ayak tabanındaki refleks bölgelerini harekete geçirmek için kullanılabilir.

Masaj başlığı, ayaklara rahatlatıcı masaj yapılmasını sağlar ve kan dolaşımını canlandırır.

Nasır sökücü, ölü deri hücrelerini ve nasırları yumuşak bir şekilde temizler.

Manyetik alan ve kızılötesi ışık

Ayak jakuzisi, ayak küveti içine entegre edilmiş 16 miknatısa ve 4 kızıl ötesi ışık noktasına sahiptir; bunlar kan dolaşımına yardımcı olur ve refleks bölgelerini uyarır.

Çıkarılabilir aroma filtresi

Çıkarılabilir aroma filtresiyle örn. banyo kristalleri, banyo tuzları gibi banyo katkı maddelerini ekleyebilirsiniz. Bunun için cihazdaki filtre kapağını [11] yukarıya doğru çekerek çıkarın. Aroma filtresini [12] çıkarın.

Banyo katkı maddelerini filtrenin iç tarafındaki işarete kadar ya da ilk delik sırasının altına kadar doldurun. Şimdi filtreyi filtre kapağı altına sabitleyin. Bu sırada filtredeki ve ayak jakuzisindeki ok işaretine dikkat edin. Bu işaret filtrenin doğru konumunu gösterir. Bu oklar birbirini göstermelidir. Filtre kapağını tekrar takın.

Kullandıktan sonra filtre kolayca çıkarılabilir ve temizlenebilir. Bunun için filtreyi temiz su altında yıkayarak temizleyin.

Lütfen filtre üzerindeki doldurma işaretine dikkat edin ve filtreyi en fazla bu işarete kadar doldurun.

Lütfen bazı banyo katkı maddelerinin kabarcıklı masaj sırasında aşırı köpürebileceğini unutmayın. Bu nedenle ayak jakuzisini gözetimsiz bırakmayın ve aşırı köpük oluştuğunda derhal kapatın.



Not:

- Ayak tabanındaki belirli bir noktaya masaj uygulanarak vücuttaki o noktaya karşılık gelen organlara etki edilebilir. Ancak istenen etkinin elde edilebilmesi için refleks noktaları masajı yapılmadan önce konu hakkında bilgi edinilmesi ve doktora danışılmasıdır.

Ayak jakuzisini kullandıktan sonra, içindeki suyu dar tarafından boşaltın.

8. Temizlik ve bakım

Kullandıktan sonra cihazı musluk suyu altında yıkayın.

Hava kabarcıklı masaj yapan ayak jakuzisini, evde kullandığınız (köpürmeyen) doğal sirke gibi bir temizlik malzemesi ile yıkayabilirsiniz.

Hava borularını kurutmak için temizlikten sonra hava kabarcıklı masaj kademesinde susuz olarak yakl. 10 saniye boyunca çalıştırın. Dışarı çıkan damlaları bir bezle silebilirsiniz.



Not

- Cihazın içine su kaçmamasına dikkat edin!
- Ayak jakuzisini orijinal ambalajı içinde ve kuru bir yerde saklayın.
- Cihazı uzun süre açık bırakmayın.

9. Bertaraf etme

Çevreyi korumak için, kullanım ömrü dolan cihazı evsel atıklarla beraber bertaraf etmeyin.

Cihaz, ülkenizdeki uygun atık toplama merkezleri aracılığıyla bertaraf edilmelidir. Cihazı, elektrikli ve elektronik hurda cihazlarla ilgili AB direktifine (WEEE - Waste Electrical and Electronic Equipment) uygun şekilde bertaraf edin. Bertaraf etme ile ilgili sorularınızı, ilgili yerel makamlara iletebilirsiniz.



10. Teknik Veriler

Güç kaynağı:	220-240 V~, 50/60 Hz, 140 W
Ölçüler:	40,0 x 37,0 x 20,6 cm
Ağırlık:	yakl. 1920 g

11. Garanti/Servis

Beurer GmbH, Söflinger Straße 218, D-89077 Ulm (aşağıda "Beurer" olarak anılacaktır) bu ürün için aşağıdaki koşullar çerçevesinde ve aşağıda açıklanan kapsamda bir garanti sunmaktadır.

Aşağıdaki garanti koşulları, satıcının müşteri ile yaptığı satış sözleşmesinden doğan yasal garanti yükümlülüklerini etkilemez.

Garanti, yasalarla zorunlu kılınan sorumlulukların kapsamında herhangi bir kısıtlamaya neden olmaksızın geçerlidir.

Beurer, bu ürünün kusursuz bir şekilde çalıştığını ve eksiksiz olduğunu garanti eder.

Yeni ve kullanılmamış bir ürünün müşteri tarafından satın alınmasıyla başlayan ve dünya genelinde geçerli olan garanti süresi 3 yıldır.

nılan ürünler için geçerlidir.

Alman yasaları geçerlidir.

Bu ürünün garanti süresi içinde aşağıda belirtilen hükümler uyarınca eksiksiz olmadığı veya çalışma açısından kusurlu olduğu saptanırsa, Beurer bu garanti koşulları kapsamında ücretsiz bir ikame ürün teslimatı veya onarım gerçekleştirilmekle yükümlüdür.

Müşteri bir garanti talebinde bulunmak istediğinde önce yerel satıcıya başvuracaktır: Servis adreslerinin olduğu ekteki "Uluslararası Servis" listesini inceleyin.

Bu durumda müşteriye, garanti işlemlerinin yürütülmesiyle ilgili olarak örneğin ürünün nereye gönderileceği ve hangi belgelerin gerekli olduğu gibi ayrıntılı bilgiler verilecektir.

Garanti talebi ancak müşterinin

- faturanın/satın alma belgesinin bir kopyasını ve
- orijinal ürünü

yetkili bir Beurer iş ortağına sunabilmesi halinde işleme konabilir.

Aşağıdaki durumlar kesinlikle bu garanti kapsamının dışındadır:

- Ürünün normal kullanımından veya tüketiminden kaynaklanan aşınmalar ve yıpranmalar;
- Bu ürün ile birlikte teslim edilen ve usulüne uygun kullanıldığında da yıpranabilecek veya tükenebilecek aksesuar parçaları (örneğin piller, şarj edilebilir piller, manşetler, contalar, elektrotlar, aydınlatma malzemeleri, başlıklar ve nebulizatör aksesuarları);
- Kullanım kılavuzundaki bilgiler dikkate alınmadan ve/veya usulüne uygun olmayan bir şekilde kullanılan, temizlenen, depolanan veya bakımı yapılan ürünler ve Beurer tarafından yetkilendirilmemiş bir servis merkezi veya müşterinin kendisi tarafından açılan, onarılan veya üzerinde değişiklik yapılan ürünler;
- Ürünün üreticiden müşteriye nakliyesi sırasında oluşan hasarlar;
- İkinci kalite ürün veya kullanılmış ürün olarak satın alınan ürünler;
- Bu ürünlerdeki bir kusurdan kaynaklanan müteakip hasarlar (ancak bu durumda ürün sorumluluğu veya yasal zorunlu sorumluluk hükümleri uyarınca tüketici hakları olabilir).

Onarım veya komple değişim garanti süresini hiçbir şekilde uzatmaz.



Внимательно прочтите данную инструкцию по применению, сохраните ее для последующего использования, храните ее в месте, доступном для других пользователей, и следуйте ее указаниям.

Предостережение

- Прибор предназначен для домашнего/частного пользования, использование прибора в коммерческих целях запрещено.
- Данный прибор может использоваться детьми старше 8 лет, а также лицами с ограниченными физическими, сенсорными или умственными способностями в том случае, если они находятся под присмотром взрослых или проинструктированы о безопасном применении прибора и возможных опасностях.
- Не позволяйте детям играть с прибором.
- Если провод сетевого питания прибора поврежден, его необходимо заменить. Если же он несъемный, то необходимо утилизировать сам прибор. Сам провод и работа по его замене платная услуга.
- При утечках воды прибор использовать запрещается.
- Прибор имеет горячую поверхность. Лица, нечувствительные к теплу, должны соблюдать осторожность при использовании прибора.
- Ни в коем случае не открывайте прибор и не ремонтируйте его самостоятельно, поскольку надежность его работы в этом случае не гарантируется. Несоблюдение этого требования ведет к потере гарантии.

Содержание

1. Объем поставки.....	45	7. Применение	49
2. Пояснение символов.....	46	8. Очистка и уход	51
3. Предостережения и указания по технике Безопасности.....	46	9. Утилизация	51
4. Использование по назначению.....	48	10. Технические данные.....	51
5. Описание прибора	49	11. Гарантия/сервисное обслуживание.....	51
6. Ввод в эксплуатацию	49		

1. Объем поставки

- 1 x Гидромассажная ванна для ног
- 1 x Данная инструкция по применению
- 1 x Массажная насадка
- 1 x Щетка
- 1 x Прибор для удаления огрубевшей кожи

2. Пояснение символов

Следующие символы используются в инструкции по применению и на заводской табличке:

	ПРЕДОСТЕРЕЖЕНИЕ! Предупреждение об опасностях травмирования или опасностях для Вашего здоровья.
	ВНИМАНИЕ! Предупреждение о возможных повреждениях прибора/ принадлежностей.
	Указание Указание на важную информацию.
	Прибор имеет двойную защитную изоляцию и, таким образом, соответствует классу защиты 2.
	Использовать только в закрытых помещениях.
	Прочтите инструкцию по применению.
	Утилизация прибора в соответствии с Директивой ЕС по отходам электрического и электронного оборудования — WEEE (Waste Electrical and Electronic Equipment)
	Производитель
	Знак CE Это изделие соответствует требованиям действующих европейских и национальных директив.
	Знак соответствия требованиям Великобритании
	Продукция прошла подтверждение соответствия требованиям технических регламентов ЕАЭС.
	Утилизировать упаковку в соответствии с предписаниями по охране окружающей среды
	Без защиты от воды

3. Предостережения и указания по технике Безопасности

Несоблюдение приведенных ниже указаний может приводить к травмам людей или материальному ущербу. При передаче прибора другим лицам передавайте также и данную инструкцию.

Указание

- Не допускайте попадание упаковочного материала в руки детей. Грозит опасность удушья.
- Перед использованием убедиться в том, что прибор и принадлежности не имеют видимых повреждений. В случае сомнений не используйте его и обратитесь в торговую организацию, продавшую прибор, либо по указанному адресу сервисной службы.
- Немедленно выключите устройство, если при его использовании возникла неисправность, и извлеките штепсельную вилку из розетки. Не ремонтируйте устройство самостоятельно, а обратитесь в сервисную службу фирмы **Beurer**. Из-за неквалифицированного ремонта может возникнуть большая опасность для пользователя.
- Не тяните, не перекручивайте и не перегибайте сетевой кабель. Не втыкать иголки или другие острые предметы.

- Не допускайте контакта сетевого кабеля с острыми предметами.
- Вставьте вилку в розетку, защищенную от влаги и брызг.
- Дети при пользовании зеркалом должны находиться под присмотром.
- Для наполнения не разрешается устанавливать ванну для ног в душевой кабине, ванной или в умывальнике.
- Категорически запрещается открывать корпус.
- Если прибор упал или получил иные повреждения, то запрещается продолжение его использования.
- Ремонт электроприборов разрешается выполнять только специалистам. Из-за неправильно выполненного ремонта могут возникать серьезные опасности для пользователя. При необходимости ремонта обратитесь в сервисную службу или в авторизованную торговую организацию.
- Очистка и техническое обслуживание детьми допускается только под присмотром взрослых.

Поражение электрическим током



ПРЕДОСТЕРЕЖЕНИЕ

Как и с любым другим электрическим прибором, обращаться с этой гидромассажной ванной следует осторожно и внимательно, чтобы предотвратить опасность поражения электрическим током.

Поэтому эксплуатируйте прибор

- только с указанным на приборе сетевым напряжением,
- ни в коем случае, если прибор или принадлежности имеют видимые повреждения,
- ни в коем случае во время грозы.

В случае неисправностей или перебоев в работе незамедлительно выключите прибор и отсоедините его от электрической сети. Для того, чтобы вытащить вилку из розетки, не тяните за электрический кабель или за прибор. Не держите и не носите прибор за сетевой кабель. Не допускайте контакта между кабелем и горячими поверхностями.

Ни в коем случае не разрешается включать прибор в сеть, если ваши ноги уже находятся в воде. Повреждение устройства может привести к опасному для жизни поражению электрическим током.



Следите за тем, чтобы вилка и кабель не контактировали с водой или другими жидкостями.

Поэтому используйте прибор

- только в сухих внутренних помещениях (например, не используйте его в ванне, сауне),
- только с сухими руками.

Никогда не погружайте устройство в воду. Не хватайтесь за прибор, упавший в воду. Незамедлительно вытащите вилку из розетки.

Опасность пожара



ПРЕДОСТЕРЕЖЕНИЕ

При неправильном использовании или использовании с нарушением данной инструкции по применению может возникнуть опасность пожара!

Поэтому эксплуатируйте массажер

- ни в коем случае без надзора, особенно, если вблизи находятся дети,
- ни в коем случае закрытым, например, одеялом, подушкой, ...
- ни в коем случае вблизи бензина или других легко воспламеняющихся веществ.
- Не устанавливайте ванну на ковер с высоким ворсом, так как из-за этого могут быть закрыты прорези для вентиляции.

Правила пользования



ВНИМАНИЕ!

- После каждого использования и перед каждой очисткой выключить прибор и вытянуть вилку из розетки.
- Защищайте прибор от действия высоких температур.
- Никогда не оставляйте работающее устройство без присмотра.
- При заполнении водой устройство не разрешается включать в сеть.
- Отключите устройство и выньте штепсельную вилку из розетки перед тем, как начнете его перемещать или чистить.
- Обратите внимание, что некоторые добавки для ванн при вихревом массаже могут сильно пениться. Поэтому не оставляйте ванну для ног без присмотра и при образовании большого количества пены сразу отключите ее от сети.
- Теплые ванны для ног с арникой, розмарином или экстрактом морской соли стимулируют кровоснабжение. Умеренно теплые ванны для ног с лавандой или тимьяном оказывают благотворное действие на усталые ноги.

4. Использование по назначению

Данный прибор предназначен исключительно для ухода за ногами.



ВНИМАНИЕ!

Не используйте гидромассажную ванну для ног

- при патологических изменениях или травмах в области ног (например, открытые раны, шишки, грибковое поражение кожи ног),
- для животных,
- более 40 минут (опасность перегрева) и перед повторным использованием дайте прибору охладиться не менее 15 минут.



Перед использованием гидромассажной ванны проконсультируйтесь с врачом, прежде всего,

- если Вы не уверены, подходит ли гидромассажная ванна для Вас,
- если Вы страдаете тяжелым заболеванием или перенесли операцию на ноге,
- при диабете, тромбозах,
- при заболеваниях нижних конечностей (например, расширении вен, воспалении вен),
- при болях невыясненного происхождения.

Прибор предназначен только для целей, указанных в данной инструкции по применению. Изготовитель не несет ответственности за ущерб, вызванный неправильным или неосторожным использованием.

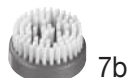
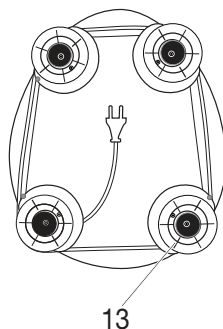
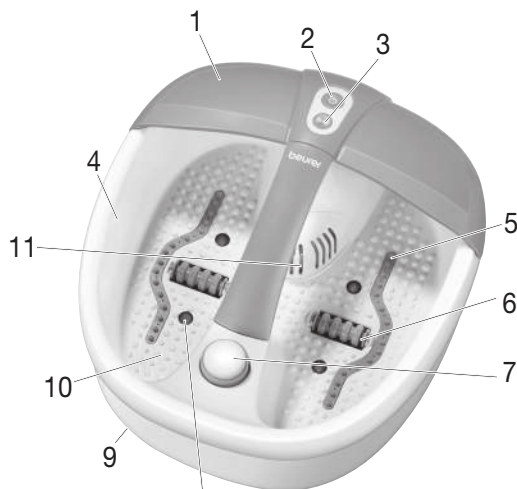
5. Описание прибора



1. Брызговик
2. Функциональная кнопка 
3. Функциональная кнопка 
4. Отметка максимального уровня наполнения
5. Ряд форсунок для вихревого массажа
6. Роликовая насадка для массажа
7. Сменные насадки для педикюра
 - а. насадка для удаления мозолей
 - б. щетка
 - в. насадка для массажа
8. Инфракрасные световые точки
9. Резиновые ножки (нижняя сторона прибора)
10. Массажная стелька
11. Крышка фильтра
12. Съёмный фильтр для добавления ароматических веществ
13. Приспособление для намотки кабеля (нижняя сторона прибора)



6. Ввод в эксплуатацию

- Снимите упаковку.
- Проверьте прибор, вилку и кабель на отсутствие повреждений.
- Прежде чем подключать ванну для ног к электросети, заполните ее теплой или холодной водой не выше отметки максимального уровня наполнения (прибл. на 2–3 см). Подставка для ног при этом должна быть полностью покрыта водой.
- Уложите кабель так, чтобы не допускать спотыкания об него.
- Устанавливайте гидромассажную ванну для ног на твердую и плоскую поверхность.



7. Применение

Сядьте в удобное положение и поставьте ноги с легким нажимом на массажные опоры-углубления. Никогда не вставайте в ванну для ног. Резиновые ножки на нижней стороне препятствуют проскальзыванию самого прибора.

В приборе доступны две функции массажа:

- Функция 1 : вихревой массаж, инфракрасный свет и поддержание равномерной температуры воды
- Функция 2 : подключаемый вибромассаж.



Вихревой массаж, инфракрасный свет и поддержание равномерной температуры воды

- Для включения вихревого массажа (с инфракрасным светом и поддержанием равномерной температуры воды) нажмите кнопку .
- Для выключения вихревого массажа (с инфракрасным светом и поддержанием равномерной температуры воды) нажмите кнопку  еще раз.

Эти функции можно использовать только вместе.

Подключаемый вибромассаж

У Вас есть возможность подключить вибромассаж во время сеанса вихревого массажа с инфракрасным светом и поддержанием равномерной температуры воды. Вибромассаж можно использовать только вместе с вихревым массажем с инфракрасным светом и поддержанием равномерной температуры воды. Отдельно его включать нельзя.

- Чтобы дополнительно подключить вибромассаж, нажмите кнопку .
- Чтобы снова выключить вибромассаж, нажмите кнопку  еще раз.

Массажные ролики

Особый массажный эффект Вы получаете, перемещая ступни взад-вперед по интегрированным в «стельки» ванны 2 массажным роликам. Массажные ролики можно также вынуть через верх. Вставляя ролики, проследите за тем, чтобы фиксатор для роликов был направлен вниз, как показано на рис.

Сменные насадки

Установите нужную насадку на предусмотренное для этого приспособление. **Щеточная насадка** может использоваться для стимулирования рефлекторных зон стоп. **Массажная насадка** вызывает приятный массаж стоп и интенсифицирует кровообращение. **Устройство для удаления мозолей** служит для удаления отмерших частичек кожи и мозолей.

Магнитное поле и инфракрасное излучение

В ванну для ног встроены 16 магнитов и 4 инфракрасные световые точки, которые способствуют кровообращению и стимулируют рефлекторные зоны.

Съемный фильтр для добавления ароматических веществ

С помощью съемного фильтра для ароматических веществ очень легко использовать различные добавки для ванн, такие как кристаллы, соль и т. п. Для этого снимите установленную на приборе крышку фильтра (11), потянув ее вверх. Извлеките фильтр для добавления ароматических веществ (12). Залейте добавки для ванн до отметки на внутренней стороне фильтра или до нижнего края первого ряда отверстий. Затем закрепите фильтр под крышкой фильтра. При этом обратите внимание на стрелки, изображенные на фильтре и на гидромассажной ванне для ног — это маркировка для определения правильного положения фильтра. Стрелки должны смотреть друг на друга. Установите крышку фильтра на место.

После использования фильтр удобно снимается и очищается. Для этого промойте фильтр под струей чистой воды.

Пожалуйста, обратите внимание на отметку максимального уровня наполнения на фильтре и заполняйте его не выше этой отметки.

Обратите внимание, что некоторые добавки для ванн при вихревом массаже могут сильно пениться. Поэтому не оставляйте ванну для ног без присмотра и при образовании большого количества пены сразу отключите ее от сети.



Указание

- Посредством массажа определенной точки на подошве ноги можно оказать воздействие на различные органы. Для достижения требуемого эффекта точечного массажа рефлекторных зон рекомендуется получить сведения из литературы или от врача.

После окончания использования слейте воду через узкую сторону ванны.

8. Очистка и уход

После использования промойте устройство проточной водой.

Массажную ванну для ног можно промыть также мягким бытовым чистящим средством (непенающимся), например, нейтральным уксусом.

Чтобы просушить воздухопровод, после очистки включите режим вихревого массажа примерно на 10 секунд. Выступающие при этом капли можно вытереть салфеткой.

Указание

- Следите за тем, чтобы вода не попала внутрь прибора!
- Храните гидромассажную ванну в оригинальной упаковке в сухом месте.
- Не оставляйте прибор открытым на долгое время.

9. Утилизация

В интересах охраны окружающей среды категорически запрещается выбрасывать прибор по завершении срока его службы вместе с бытовыми отходами.

Утилизация должна производиться через соответствующие пункты сбора в Вашей стране. Прибор следует утилизировать согласно Директиве ЕС по отходам электрического и электронного оборудования – WEEE (Waste Electrical and Electronic Equipment). В случае вопросов обращайтесь в местную коммунальную службу, ответственную за утилизацию отходов.



10. Технические данные

Электропитание:	220-240 В~, 50/60 Гц, 140 Вт
Размеры:	40,0 x 37,0 x 20,6 см
Вес:	примерно 1920 г

11. Гарантия/сервисное обслуживание

Более подробная информация по гарантии/сервису находится в гарантийном/сервисном талоне, который входит в комплект поставки.



Należy dokładnie przeczytać i zachować niniejszą instrukcję obsługi, przechowywać ją w miejscu dostępnym dla innych użytkowników i przestrzegać podanych w niej wskazówek.

OSTRZEŻENIE

- Urządzenie jest przeznaczone do eksploatacji tylko w strefie domowej/prywatnej, a nie do celów komercyjnych.
- Urządzenie może być obsługiwane przez dzieci od 8 roku życia oraz osoby z ograniczoną sprawnością fizyczną, ruchową i umysłową lub brakiem doświadczenia i wiedzy tylko wtedy, gdy znajdują się one pod nadzorem lub otrzymały instrukcje w jaki sposób bezpiecznie korzystać z urządzenia i są świadome zagrożeń wynikłych z jego użytkowania.
- Dzieciom nie wolno bawić się urządzeniem.
- Jeśli kabel zasilający urządzenia ulegnie uszkodzeniu, należy go zutylizować. Jeśli nie ma możliwości wyjęcia kabla, należy zutylizować urządzenie.
- Jeżeli z urządzenia wycieka woda, nie należy go dłużej używać.
- Powierzchnia urządzenia jest gorąca. Osoby wrażliwe na działanie wysokich temperatur powinny zachować ostrożność podczas używania urządzenia.
- W żadnym wypadku nie wolno samodzielnie otwierać ani naprawiać urządzenia, gdyż może to zakłócić jego prawidłowe działanie. Nieprzestrzeżenie powyższych zasad powoduje utratę gwarancji.

Spis treści

1. Zakres dostawy	52	7. Zastosowanie	56
2. Wyjaśnienie oznaczeń	53	8. Czyszczenie i konserwacja	58
3. Ostrzeżenia i wskazówki dotyczące Bezpieczeństwa	53	9. Utylizacja	58
4. Zastosowanie	55	10. Dane techniczne.....	58
5. Opis urządzenia.....	56	11. Gwarancja/ serwis.....	58
6. Uruchomien	56		

1. Zakres dostawy

- 1 x Wanienka do hydromasażu stóp
- 1 x Niniejsza instrukcja obsługi
- 1 x Nakładka masująca
- 1 x Szczotka
- 1 x Urządzenie do usuwania zrogowaciałego naskórka

2. Wyjaśnienie oznaczeń

W instrukcji obsługi oraz na tabliczce znamionowej używa się następujących symboli:

	OSTRZEŻENIE Ostrzeżenie związane z niebezpieczeństwem skaleczenia lub zagrożeniem dla zdrowia.
	UWAGA Wskazówka dot. możliwości powstania szkód w urządzeniu lub osprzęcie.
	Wskazówki Wskazówka dot. ważnych informacji.
	Urządzenie jest podwójnie izolowane ze względów bezpieczeństwa i odpowiada 2. klasie ochrony.
	Używać tylko w zamkniętych pomieszczeniach.
	Należy przeczytać instrukcję obsługi
	Utylizacja zgodnie z dyrektywą WE w sprawie zużytego sprzętu elektrycznego i elektronicznego – WEEE (Waste Electrical and Electronic Equipment)
	Producent
	Oznakowanie CE Niniejszy produkt spełnia wymagania obowiązujących dyrektyw europejskich i krajowych.
	Oznaczenie zgodności z wymogami w Wielkiej Brytanii
	Produkty spełniają wymagania przepisów technicznych obowiązujących w Euroazjatyckiej Unii Gospodarczej.
	Opakowanie zutylizować w sposób przyjazny dla środowiska
IPX0	Brak ochrony przed wodą.

3. Ostrzeżenia i wskazówki dotyczące Bezpieczeństwa

Niezastosowanie się do poniższych wskazówek może spowodować szkody rzeczowe i osobowe. Przy odstępieniu urządzenia przekazać niniejszą instrukcję obsługi wraz z urządzeniem.

Wskazówki

- Trzymać z dala od dzieci opakowanie. Niebezpieczeństwo uduszenia się.
- Przed użyciem należy upewnić się, że urządzenie lub dodatkowe wyposażenie nie posiadają wycieków. W przypadku wątpliwości nie należy używać urządzenia; należy zwrócić się do sprzedawcy lub pod wskazany adres obsługi klienta.
- W razie awarii urządzenie należy natychmiast wyłączyć oraz wyciągnąć wtyczkę z gniazda sieciowego. Urządzenia nie należy naprawiać samodzielnie, lecz trzeba je przekazać do serwisu firmy Beurer. Nieumiejętne naprawy mogą stanowić poważne zagrożenie dla użytkownika.
- Nie wolno ciągnąć za kabel zasilający, skręcać lub zginać go. Nie wkładać igieł ani żadnych ostrych przedmiotów.
- Należy uważać, aby nie kłaść lub nie ciągnąć kabla zasilającego na ostrych przedmiotach.

- Wtyczkę sieciową umieścić w gnieździe wtykowym zabezpieczonym przed wilgocią, płynami i pryskającą wodą.
- Dzieci powinny korzystać z urządzenia pod nadzorem.
- Napełnienie urządzenia nie może odbywać się pod prysznicem, w wannie czy w umywalce.
- Pod żadnym pozorem nie otwierać obudowy.
- Nie wolno używać urządzeń, które upadło lub zostało w inny sposób uszkodzone.
- Naprawy urządzeń elektrycznych mogą być wykonywane jedynie przez fachowy personel. Nieprawidłowo przeprowadzone naprawy mogą być przyczyną poważnych zagrożeń dla użytkownika. W sprawie naprawy zwróć się do działu Obsługi Klienta lub do autoryzowanego sprzedawcy.
- Czyszczenie i konserwacja urządzenia nie mogą być przeprowadzane przez dzieci, chyba że znajdują się one pod opieką osoby dorosłej.

Porażenie prądem



OSTRZEŻENIE

Aby uniknąć ryzyka porażenia prądem, urządzenia do hydromasażu należy używać – jak każdego innego urządzenia elektrycznego – z zachowaniem należytej ostrożności.

Z tego względu urządzenie należy używać

- wyłącznie w sieci z napięciem odpowiadającym podanemu na aparacie,
- nie należy używać, gdy urządzenie jest w widoczny sposób uszkodzone,
- nie należy używać podczas burzy.

W przypadku stwierdzenia uszkodzeń lub awarii należy natychmiast wyłączyć urządzenie i odłączyć od sieci. Aby wyciągnąć wtyczkę z kontaktu, nigdy nie należy ciągnąć za kabel lub urządzenie. Nigdy nie trzymać ani nie przenosić urządzenia trzymając za kabel zasilający. Zachować odstęp pomiędzy kablami a ciepłymi powierzchniami.

Nie wolno nigdy podłączać urządzenia sieci, jeśli stopy właśnie znajdują się w wodzie. Usz kodzone urządzenie może spowodować niebezpieczne dla życia porażenie prądem.



Należy upewnić się, że wtyczka i kabel nie mają kontaktu z wodą lub inną cieczą.

Z tego względu eksploatacja urządzenia powinna odbywać się w następujących warunkach:

- tylko w suchych pomieszczeniach (czyli np. nigdy w wannie, saunie),
- tylko suchymi rękami.

Urządzenia nie wolno zanurzać w wodzie. Nie należy sięgać po urządzenie, które wpadło do wody. W takiej sytuacji należy natychmiast wyciągnąć wtyczkę z kontaktu.

Niebezpieczeństwo pożaru



OSTRZEŻENIE

Przy niewłaściwym użytkowaniu wzgl. niezgodnie z zawartymi w niniejszej instrukcji obsługi informacjami powstaje niebezpieczeństwo pożaru!

Z tego względu urządzenie należy używać

- nie używać bez nadzoru, w szczególności, gdy w pobliżu znajdują się dzieci,
- nie używać pod przykryciem, jak np.: koc, poduszka, ...
- nie używać w pobliżu benzyny lub innych materiałów łatwopalnych.
- Nie stawiać na włochatym dywanie, ponieważ otwory wentylacyjne mogłyby zostać zasłonięte.

Używanie



UWAGA

- Po zakończeniu masażu i przed każdym czyszczeniem należy wyłączyć urządzenie i wyciągnąć wtyczkę z kontaktu.
- Urządzenie należy chronić przed działaniem wysokich temperatur.
- Nie należy stawiać w urządzeniu do kąpielii stóp.

- Podczas napełniania urządzenie nie może być podłączone do sieci.
- Przed zmianą miejsca ustawienia lub przed czyszczeniem należy zawsze wyłączyć urządzenie oraz wyciągnąć wtyczkę z gniazda sieciowego.
- Należy pamiętać, że niektóre środki do kąpieli mogą się mocno pienić w przypadku masażu bąbelkowego. Z tego powodu nigdy nie należy pozostawiać włączonego urządzenia bez nadzoru. W przypadku wytworzenia się zbyt dużej ilości piany natychmiast je wyłączyć.
- Gorące kąpiele stóp z arniką, rozmarynem lub ekstraktami soli morskiej przyspieszają krążenie. Ciepłe kąpiele z lawendą lub tymiankiem są dobrodziejstwem dla zmęczonych stóp.

4. Zastosowanie

Urządzenie jest przeznaczone wyłącznie do pielęgnacji stóp.



OSTRZEŻENIE

Nie należy używać aparatu do hydromasażu stóp

- w przypadku zmian chorobowych lub urazów w okolicy stóp (np. otwarte rany, kurczaki, grzybica stóp),
- u zwierząt,
- nigdy dłużej niż przez 40 minut (niebezpieczeństwo przegrzania), a przed ponownym użyciem pozwoić urządzeniu ostygnąć przez co najmniej 15 minut.

Przed rozpoczęciem użytkowania urządzenia do hydromasażu stóp należy skonsultować się z lekarzem, przede wszystkim

- jeżeli nie jesteś pewien, czy hydromasażer do stóp jest dla Ciebie wskazany,
- jeżeli cierpisz na ciężką chorobę lub przeszedłeś operację w okolicach stopy,
- w przypadku cukrzycy, zakrzepicy,
- w przypadku schorzeń nóg lub stóp (np. żylaki, zapalenia żył),
- w przypadku dolegliwości bólowych nieznanego pochodzenia.

Urządzenie jest przeznaczone wyłącznie do celów opisanych w niniejszej instrukcji. Producent nie ponosi odpowiedzialności za szkody wynikłe z niewłaściwego lub nieprzemysłanego użytkowania.

5. Opis urządzenia

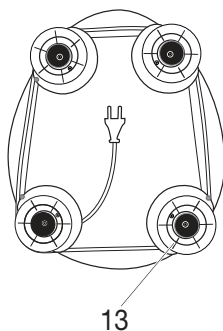
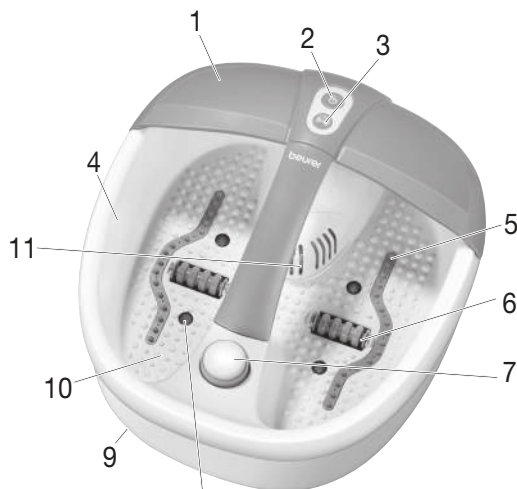

1. Osłona przeciwrozpryskowa
2. Przycisk funkcyjny
3. Przycisk funkcyjny
4. Oznaczenie poziomu napętnienia
5. Listwa napowietrzająca
6. Nasadka rolkowa do masażu
7. Wymienne nasadki do pedicure
a do usuwania zrogowaciałego naskórka
b szczotka
c nasadka masująca
8. Punkty podczerwieni
9. Gumowe nóżki (spód urządzenia)
10. Podłoże dla stóp wzmacniające efekt masażu
11. Osłona filtra
12. Wyjmowany filtr aromatyczny
13. Mechanizm zwijania przewodu (spód urządzenia)

6. Uruchomien

- Usunąć opakowanie.
- Sprawdzić, czy urządzenie, wtyczka i kabel nie są uszkodzone.
- Przed podłączeniem wanimki do prądu należy napęlnić ją ciepłą lub zimną wodą, maksymalnie do oznaczenia poziomu napętnienia (ok. 2-3 cm). Podłoże na stopy powinno być całkowicie pod wodą.
- Ułożyć kabel tak, aby nie stanowił zagrożenia potknięcia się.
- Umieścić wanimkę do wodnego masażu stóp na twardym i płaskim podłożu.



7. Zastosowanie

Po zajęciu wygodnej pozycji siedzącej stopy należy postawić na podłoże wzmagające efekt masażu, lekko je naciskając. Nie wolno jednak nigdy stawać w zbiorniku. Gumowe nóżki na spodzie zapobiegają przesuwaniu się urządzenia podczas pracy.

Urządzenie wyposażono w dwie funkcje masażu:

- Funkcja 1 : masaż bąbelkowy, podczerwień i utrzymywanie stałej temperatury wody
- Funkcja 2 : włączany masaż wibracyjny



Masaż bąbelkowy, podczerwień i utrzymywanie stałej temperatury wody

- Aby włączyć masaż bąbelkowy (z funkcją podczerwień i utrzymywanie stałej temperatury wody), należy nacisnąć przycisk .
- Aby wyłączyć masaż bąbelkowy (z funkcją podczerwień i utrzymywanie stałej temperatury wody), należy nacisnąć ponownie przycisk .

Funkcje te są dostępne tylko łącznie.

Włączany masaż wibracyjny

Istnieje możliwość włączenia masażu wibracyjnego przy działającym masażu bąbelkowym z funkcją podczerwień i utrzymywanie stałej temperatury wody. Masaż wibracyjny można włączyć tylko razem z masażem bąbelkowym z funkcją podczerwień i utrzymywanie stałej temperatury wody. Nie ma możliwości włączenia go bez innych funkcji.

- Aby włączyć dodatkowo masaż wibracyjny, należy nacisnąć przycisk .
- Aby wyłączyć masaż wibracyjny, należy nacisnąć ponownie przycisk .

Rolka masująca

Wyjątkowy efekt masażu można osiągnąć, poruszając stopami w przód i w tył na 2 rolkach masujących zintegrowanych z podparciem stóp. Rolki masujące można opcjonalnie również wyjąć, ciągnąc je ku górze. Podczas zakładania rolek zwrócić uwagę, aby mocowanie rolek było skierowane w dół, jak na ilustracji.

Wymienne końcówki

Włożyć wybraną nasadkę na odpowiednie urządzenie. **Końcówkę ze szczotką** można wykorzystać do stymulacji obszarów odruchowych podeszwy stóp. **Końcówka masująca** służy do przyjemnego masażu stóp i poprawy ukrwienia. **Końcówka usuwająca zrogowaciały naskórek** służy do usunięcia obumarłych komórek skóry i zrogowaciełego naskórka.

Pole magnetyczne i podczerwień

Wanienka jest wyposażona w ponad 16 magnesów i 4 punkty podczerwień, które stymulują krążenie krwi i pobudzają strefy refleksyjne.

Wymowany filtr aromatyczny

Wymowany filtr aromatyczny umożliwi łatwe dołanie środków do kąpeli, takich jak kryształki do kąpeli, sól do kąpeli itp. Należy w tym celu zdjąć osłonę filtra (11) w urządzeniu, wyciągając ją do góry. Wyjąć filtr aromatyczny (12).

Wypełnić środkami do kąpeli do oznaczenia po wewnętrznej stronie filtra lub poniżej pierwszego rzędu otworów. Zamocować filtr pod osłoną filtra. Należy zwrócić uwagę na oznaczenie strzałek na filtrze i wanience, wskazujące na prawidłową pozycję filtra. Obie strzałki muszą być skierowane ku sobie. Założyć ponownie osłonę filtra.

Po kąpeli można wygodnie wyjąć i oczyścić filtr. W tym celu optukać filtr czystą wodą.

Należy zwrócić uwagę na oznaczenie poziomu napełnienia na filtrze i wypełnić filtr maksymalnie do tego oznaczenia.

Należy pamiętać, że niektóre środki do kąpeli mogą się mocno pieniać w przypadku masażu bąbelkowego. Z tego powodu nigdy nie należy pozostawiać włączonego urządzenia bez nadzoru. W przypadku wytworzenia się zbyt dużej ilości piany natychmiast je wyłączyć.

Wskazówki

- Masaż określonego punktu na podeszwie stopy może mieć wpływ na odpowiadający mu narząd ciała. W celu osiągnięcia pożądanego efektu zaleca się jednak przed wykonaniem masażu obszarów odruchowych zasięgnąć informacji w literaturze specjalistycznej lub u lekarza.

Po zakończeniu korzystania z urządzenia należy wylać wodę wąską stroną masażera.

8. Czyszczenie i konserwacja

Po użyciu należy umyć urządzenie bieżącą wodą.

Urządzenie do masażu termicznego stóp można też umyć delikatnym środkiem czyszczącym (nie pieniącym się), np. neutralnym octem.

W celu osuszenia przewodów powietrznych po wyczyszczeniu należy włączyć funkcję masażu bąbelkowego bez wody na ok. 10 sekund. Krople wody można wytrzeć szmatką.

i Wskazówki

- Należy zwrócić uwagę na to, aby do wnętrza urządzenia nie dostała się woda.
- Urządzenie do hydromasażu stóp należy przechowywać w oryginalnym opakowaniu w suchym miejscu.
- Urządzenia nie należy pozostawiać otwartego przez dłuższy czas.

9. Utylizacja

Ze względu na ochronę środowiska naturalnego po zakończeniu okresu eksploatacji urządzenia nie należy go wyrzucać wraz ze zwykłymi odpadami domowymi.

Utylizację należy zlecić w odpowiednim punkcie zbiórki w danym kraju. Urządzenie należy zutylizować zgodnie z dyrektywą o zużytych urządzeniach elektrycznych i elektronicznych – WEEE (Waste Electrical and Electronic Equipment). W razie pytań należy zwrócić się do odpowiedniej instytucji odpowiedzialnej za utylizację.



10. Dane techniczne

Zasilanie:	220-240 V~, 50/60 Hz, 140 W
Wymiary:	40,0 x 37,0 x 20,6 cm
Masa:	ok. 1920 g

11. Gwarancja/serwis

Firma Beurer GmbH, Söflinger Straße 218, D-89077 Ulm (zwana dalej „Beurer”) udziela gwarancji na ten produkt na następujących warunkach i w poniżej opisanym zakresie.

Poniższe warunki gwarancji nie naruszają ustawowych zobowiązań gwarancyjnych sprzedającego wynikających z umowy kupna zawartej z kupującym.

Gwarancja obowiązuje również w sposób nienaruszający bezwzględnie obowiązujących przepisów dot. odpowiedzialności.

Firma Beurer gwarantuje bezawaryjne działanie oraz kompletność niniejszego produktu.

Obowiązujący na całym świecie okres gwarancji obejmuje 3 lata, licząc od zakupu nowego, nieużywanego produktu przez kupującego.

Niniejsza gwarancja dotyczy tylko produktów nabytych przez kupującego jako konsumenta wyłącznie w celach prywatnych w ramach użytku domowego.

Obowiązuje niemieckie prawo.

Jeśli w okresie obowiązywania gwarancji produkt zostanie uznany za niekompletny lub wadliwy w działaniu zgodnie z poniższymi postanowieniami, firma Beurer bezpłatnie wymieni go lub naprawi zgodnie z niniejszymi warunkami gwarancji.

Jeśli kupujący chce zgłosić reklamację gwarancyjną, najpierw kontaktuje się z lokalnym dealerem: patrz załączona lista „Service International” z adresami serwisowymi.

Następnie kupujący otrzymuje dalsze informacje dot. rozpatrywania reklamacji gwarancyjnej, np. gdzie wysłać produkt i jakie dokumenty są wymagane.

Roszczenie z tytułu gwarancji będzie rozpatrywane tylko wtedy, gdy kupujący może przedłożyć

- kopię faktury/paragon zakupu oraz
 - oryginalny produkt
- firmie Beurer lub autoryzowanemu partnerowi firmy Beurer.

Niniejsza gwarancja wyraźnie nie obejmuje:

- zużycia wynikającego z normalnego użytkowania lub zużywania się produktu;
- dostarczanych z tym produktem akcesoriów, które zużywają się lub ulegają zużyciu podczas prawidłowego użytkowania (np. baterii, akumulatorów, mankietów, uszczelek, elektrod, źródeł światła, nakładek i akcesoriów inhalatora);
- produktów, które były używane, czyszczone, przechowywane lub konserwowane w niewłaściwy sposób i/lub niezgodnie z treścią instrukcji obsługi, a także produktów, które zostały otwarte, naprawione lub zmodyfikowane przez kupującego lub centrum serwisowe nieautoryzowane przez firmę Beurer;
- uszkodzeń powstałych podczas transportu między producentem a klientem lub między centrum serwisowym a klientem;
- produktów, które zostały zakupione jako artykuły grupy B („B-Ware”) lub jako artykuły używane;
- szkód następczych, które wynikają z wady tego produktu (w tym przypadku mogą jednak istnieć roszczenia z tytułu odpowiedzialności za produkt lub wynikające z innych bezwzględnie obowiązujących przepisów prawa dot. odpowiedzialności).

Naprawy lub całkowita wymiana w żadnym wypadku nie przedłużają okresu gwarancji.

