

# beurer

## HK 48 Cosy



<b>DE</b> Sofa-Heizkissen Gebrauchsanweisung .....	2
<b>EN</b> Heated cushion Instruction for Use.....	10
<b>FR</b> Coussin chauffant pour canapé Mode d'emploi .....	17
<b>ES</b> Cojín eléctrico para el sofá Instrucciones para el uso .....	25
<b>IT</b> Cuscino riscaldante da divano Istruzioni per l'uso .....	32
<b>TR</b> Kanepe ısı yastığı Kullanma Talimatı .....	39
<b>RU</b> Электрическая грелка Инструкция по применению ..	46
<b>PL</b> Poduszka elektryczna na sofę Instrukcja obsługi .....	54
<b>NL</b> Verwarmd sierkussen Gebruiksaanwijzing .....	62
<b>DA</b> Varmepude Betjeningsvejledning .....	70
<b>SV</b> Soffvärmedyna Bruksanvisning.....	77
<b>NO</b> Sofavarmepute Bruksveiledning.....	84
<b>FI</b> Lämpötyyny sohvalle Käyttöohje .....	91

CE



**Lesen Sie diese Gebrauchsanweisung sorgfältig durch. Befolgen Sie die Warn- und Sicherheitshinweise. Bewahren Sie die Gebrauchsanweisung für den späteren Gebrauch auf. Machen Sie die Gebrauchsanweisung anderen Benutzern zugänglich. Geben Sie bei Weitergabe des Geräts auch die Gebrauchsanweisung mit.**

## Inhalt

1. Lieferumfang ..... 3	4.4 Temperatur einstellen ..... 6
1.1 Gerätebeschreibung ..... 3	4.5 Abschaltautomatik ..... 7
2. Wichtige Anweisungen	4.6 Ausschalten ..... 7
Für den späteren Gebrauch aufbewahren ..... 4	5. Reinigung und Pflege ..... 7
3. Bestimmungsgemäße Verwendung ..... 6	6. Aufbewahrung ..... 8
4. Bedienung ..... 6	7. Entsorgung ..... 8
4.1 Sicherheit ..... 6	8. Was tun bei Problemen? ..... 9
4.2 Inbetriebnahme ..... 6	9. Technische Daten ..... 9
4.3 Einschalten ..... 6	10. Garantie / Service ..... 9

## Zeichenerklärung

Auf dem Gerät, in der Gebrauchsanweisung, auf der Verpackung und auf dem Typschild des Geräts werden folgende Symbole verwendet:

	<b>WARNUNG;</b> Warnhinweis auf Verletzungsgefahren oder Gefahren für ihre Gesundheit		
	<b>ACHTUNG;</b> Sicherheitshinweis auf mögliche Schäden am Gerät/Zubehör		
	<b>HINWEIS;</b> Hinweis auf wichtige Informationen		
	Anweisungen lesen		Keine Nadeln hineinstechen
	Nicht gefaltet oder zusammengesoben gebrauchen		Darf nicht von sehr jungen Kindern (0-3 Jahren) benutzt werden
	Hersteller		
	Das Gerät ist doppelt schutzisoliert und entspricht also der Schutzklasse 2.		
	Entsorgung gemäß Elektro- und Elektronik-Altgeräte EG-Richtlinie WEEE (Waste Electrical and Electronic Equipment)		
	Verpackungskomponenten trennen und entsprechend der kommunalen Vorschriften entsorgen.		

	Kennzeichnung zur Identifikation des Verpackungsmaterials. A = Materialabkürzung, B = Materialnummer: 1-7 = Kunststoffe, 20-22 = Papier und Pappe		
	Produkt und Verpackungskomponenten trennen und entsprechend der kommunalen Vorschriften entsorgen.		
	Dieses Produkt erfüllt die Anforderungen der geltenden europäischen und nationalen Richtlinien.		
	Konformitätsbewertungszeichen für Großbritannien		
	Das KEMA-KEUR-Zeichen dokumentiert die Sicherheit und Normenkonformität eines elektrotechnischen Erzeugnisses.		
	Die Produkte entsprechen nachweislich den Anforderungen der technischen Regelwerke der EAWU		
	Hersteller-Code für Produktionsdaten		
	Die bei diesem Gerät eingesetzten Textilien erfüllen die hohen humanökologischen Anforderungen des Oeko-Tex® Standards 100, wie durch das Forschungsinstitut Hohenstein nachgewiesen.		
	Maximale Waschtemperatur 30 °C, sehr schonender Prozess		Nicht bügeln
	Nicht waschen		Nicht bleichen
	Nicht chemisch reinigen		Nicht im Wäschetrockner (Tumbler) trocknen

## 1. Lieferumfang

Überprüfen Sie den Lieferumfang auf äußere Unversehrtheit der Kartonverpackung und auf die Vollständigkeit des Inhalts. Vor dem Gebrauch ist sicherzustellen, dass das Gerät und Zubehör keine sichtbaren Schäden aufweisen und jegliches Verpackungsmaterial entfernt wird. Benutzen Sie es im Zweifelsfall nicht und wenden Sie sich an Ihren Händler oder an die angegebene Kundendienstadresse.

- 1 Heizkissen
- 1 Innenkissen
- 1 Schalter
- 1 Gebrauchsanweisung

### 1.1 Gerätebeschreibung

- 1. Netzstecker
- 2. Netzleitung
- 3. Schalter
- 4. Beleuchtete Anzeige der Temperaturstufen
- 5. Schieber für EIN/AUS und Temperaturstufen
- 6. Steckkupplung
- 7. Bezug mit Integriertem Heizkissen
- 8. Innenkissen
- 9. Reißverschluss

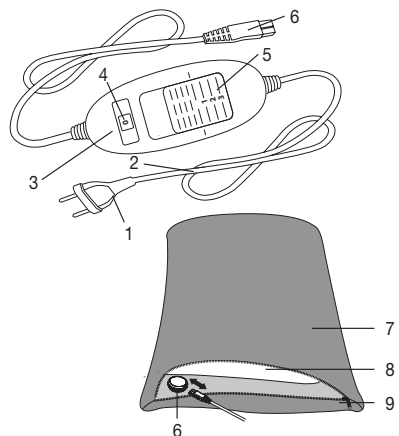

## 2. Wichtige Anweisungen

### Für den späteren Gebrauch aufbewahren



#### **WARNUNG**

- Ein Nichtbeachten der nachfolgenden Hinweise kann Personen- oder Sachschaden (elektrischer Schlag, Hautverbrennung, Brand) verursachen. Die folgenden Sicherheits- und Gefahrenhinweise dienen nicht nur zum Schutz Ihrer Gesundheit bzw. der Gesundheit Dritter, sondern auch zum Schutz des Produktes. Beachten Sie daher diese Sicherheitshinweise und übergeben Sie diese Anleitung bei Weitergabe des Artikels.
- Dieses Heizkissen darf nicht von Personen benutzt werden, die unempfindlich gegen Hitze sind und von anderen schutzbedürftigen Personen, die nicht auf eine Überhitzung reagieren können (z.B. Diabetikern, Personen mit krankheitsbedingten Hautveränderungen oder vernarbten Hautarealen im Anwendungsgebiet, nach der Einnahme von schmerzlindernden Medikamenten oder Alkohol).
- Dieses Heizkissen darf nicht bei sehr jungen Kindern (0-3 Jahre) angewandt werden, weil diese nicht auf eine Überhitzung reagieren können.
- Das Heizkissen kann von Kindern, die älter als 3 Jahre und jünger als 8 Jahre sind, unter Aufsicht benutzt werden, wobei der Schalter immer auf den Mindesttemperaturwert eingestellt sein muss.
- Dieses Heizkissen kann von älteren Kindern ab 8 Jahren und darüber sowie von Personen mit verringerten physischen, sensorischen oder mentalen Fähigkeiten oder Mangel an Erfahrung und Wissen benutzt werden, wenn Sie beaufsichtigt werden und bezüglich des sicheren Gebrauchs des Heizkissens unterwiesen wurden und die daraus resultierenden Gefahren verstehen.
- Kinder dürfen nicht mit dem Heizkissen spielen.
- Reinigung und Benutzer-Wartung dürfen nicht von Kindern ohne Beaufsichtigung durchgeführt werden.
- Dieses Heizkissen ist nicht für den Gebrauch in Krankenhäusern bestimmt.
- Dieses Heizkissen ist nur für den Einsatz im häuslichen/privaten Umfeld bestimmt, nicht im gewerblichen Bereich.
- Keine Nadeln hineinstecken.
- Nicht gefaltet oder zusammengeschoben benutzen.
- Nicht nass benutzen.
- Dieses Heizkissen darf nur in Verbindung mit dem auf dem Etikett angegebenen Schalter betrieben werden.

- Dieses Heizkissen darf nur an die auf dem Etikett angegebene Netzspannung angeschlossen werden.
- Die von diesem Heizkissen ausgehenden elektrischen und magnetischen Felder können unter Umständen die Funktion Ihres Herzschrittmachers stören. Sie liegen jedoch weit unter den Grenzwerten: elektrische Feldstärke: max. 5000 V/m, magnetische Feldstärke: max. 80 A/m, magnetische Flussdichte: max. 0,1 Milli-Tesla. Bitte befragen Sie deshalb Ihren Arzt und den Hersteller Ihres Herzschrittmachers vor der Benutzung dieses Heizkissens.
- Nicht an den Leitungen ziehen, drehen oder sie scharf knicken.
- Das Kabel und der Schalter des Heizkissens können bei unsachgemäßer Anordnung die Gefahr von Verhakung, Strangulierung, Stolpern oder Treten mit sich bringen. Der Benutzer muss sicherstellen, dass überschüssige Kabel und Kabel im Allgemeinen sicher verlegt werden.
- Dieses Heizkissen ist häufig dahingehend zu prüfen, ob es Anzeichen von Abnutzung oder Beschädigung zeigt. Falls solche Anzeichen vorhanden sind, das Heizkissen unsachgemäß gebraucht wurde oder es sich nicht mehr erwärmt, muss es vor erneutem Einschalten erst durch den Hersteller überprüft werden.
- Sie dürfen das Heizkissen (inkl. Zubehör) keinesfalls öffnen oder reparieren, da sonst eine einwandfreie Funktion nicht mehr gewährleistet ist. Bei Nichtbeachtung erlischt die Garantie.
- Wenn die Netzanschlussleitung dieses Heizkissens beschädigt wird, muss sie entsorgt werden. Ist sie nicht abnehmbar, muss das Heizkissen entsorgt werden.
- Schalter und Leitungen nicht dem direkten Sonnenlicht aussetzen.
- Während dieses Heizkissen eingeschaltet ist, darf
  - kein scharfkantiger Gegenstand daraufgelegt werden,
  - keine Wärmequelle wie Wärmflasche, Heizkissen oder ähnliches daraufgelegt werden.
- Die elektronischen Bauteile im Schalter erwärmen sich beim Gebrauch des Heizkissens. Der Schalter darf deshalb nicht abgedeckt werden oder auf dem Heizkissen liegen, wenn es betrieben wird.
- Beachten Sie unbedingt die Hinweise zu den folgenden Kapiteln: Bedienung, Reinigung und Pflege, Aufbewahrung.
- Sollten Sie noch Fragen zur Anwendung unserer Geräte haben, so wenden Sie sich bitte an unseren Kundenservice.

### 3. Bestimmungsgemäße Verwendung



#### ACHTUNG

Dieses Heizkissen ist nur zur Erwärmung des menschlichen Körpers bestimmt.

### 4. Bedienung

#### 4.1 Sicherheit



#### ACHTUNG

- Das Heizkissen ist mit einem SICHERHEITS-SYSTEM ausgestattet. Diese Sensortechnik verhindert eine Überhitzung des Heizkissens auf seiner gesamten Fläche durch automatische Abschaltung im Fehlerfall. Wenn das SICHERHEITS-SYSTEM das Heizkissen abgeschaltet hat, werden die Temperaturstufen im eingeschalteten Zustand nicht mehr beleuchtet.
- Bitte beachten Sie, dass das Heizkissen nach einem Fehlerfall aus Gründen der Sicherheit nicht mehr betrieben werden kann und an die angegebene Service-Adresse eingeschickt werden muss.
- Verbinden Sie keinesfalls das defekte Heizkissen mit einem anderen Schalter des gleichen Typs. Dies würde ebenfalls zu einer finalen Abschaltung durch das Sicherheitssystem im Schalter führen.

#### 4.2 Inbetriebnahme



#### ACHTUNG

Stellen Sie sicher, dass sich das Heizkissen im Gebrauch nicht zusammenschiebt oder Falten bildet.

- Verbinden Sie zuerst den Schalter mit dem Heizkörper in dem Sie die Steckkupplung zusammenfügen.
- Stecken Sie danach den Netzstecker in die Steckdose.

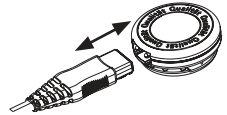

#### HINWEIS

Die Seite des Bezuges (7) mit integriertem Heizkissen muss für eine optimale Wärmeübertragung dem Körper zugewandt sein.

#### 4.3 Einschalten

Stellen Sie den Schieber für EIN/AUS und Temperaturstufen auf Stufe 1, 2 oder 3, um das Heizkissen einzuschalten.

Im eingeschalteten Zustand sind die Temperaturstufen beleuchtet.

#### 4.4 Temperatur einstellen

Stufe 0: AUS

Stufe 1: Minimale Wärme

Stufe 2: Mittlere Wärme

Stufe 3: Maximale Wärme



#### HINWEIS

Die schnellste Erwärmung des Heizkissens erreichen Sie, indem Sie zuerst die höchste Temperaturstufe einstellen.



#### HINWEIS

Diese Heizkissen verfügen über eine Schnellheizung, die zu einer schnellen Erwärmung innerhalb der ersten 10 Minuten führt.

## **WARNUNG**

Wenn das Heizkissen über mehrere Stunden benutzt wird, empfehlen wir die niedrigste Temperaturstufe am Schalter einzustellen, um eine Überhitzung des erwärmten Körperteils, und in Folge ggf. eine Hautverbrennung zu vermeiden.

### **4.5 Abschaltautomatik**

Dieses Heizkissen ist mit einer Abschaltautomatik ausgestattet. Diese stoppt die Wärmezufuhr ca. 90 Minuten nach der Inbetriebnahme des Heizkissens. Die Anzeige der Temperaturstufen beginnt dann zu blinken. Um das Heizkissen erneut in Betrieb nehmen zu können, stellen Sie den Schieber für EIN/AUS und Temperaturstufen (5) zunächst auf Stufe „0“ (AUS). Nach ungefähr 5 Sekunden ist ein erneutes Einschalten möglich.



### **4.6 Ausschalten**

Stellen Sie den Schieber für EIN/AUS und Temperaturstufen auf die Stufe „0“ (AUS), um das Heizkissen auszuschalten. Die Temperaturstufen sind dann nicht mehr beleuchtet.

## **HINWEIS**

Falls das Heizkissen nicht verwendet wird, stellen Sie den Schieber für EIN/AUS und Temperaturstufen auf die Stufe „0“ (AUS) und ziehen Sie den Netzstecker aus der Steckdose. Trennen Sie anschließend die Steckkupplung und somit den Schalter vom Heizkissen.

## **5. Reinigung und Pflege**

### **WARNUNG**

Ziehen Sie vor der Reinigung immer zuerst den Netzstecker aus der Steckdose. Trennen Sie anschließend die Steckkupplung und somit den Schalter vom Heizkissen. Andernfalls besteht die Gefahr eines elektrischen Schlags.

### **ACHTUNG**

Der Schalter darf niemals mit Wasser oder mit anderen Flüssigkeiten in Kontakt kommen. Er kann sonst beschädigt werden.

- Verwenden Sie zur Reinigung des Schalters ein trockenes fusselfreies Tuch. Verwenden Sie keine chemischen Reiniger oder Scheuermittel.
- Das Heizkissen besteht aus dem Bezug mit integriertem Heizkissen (außen) und dem Innenkissen. Entnehmen Sie vor der Reinigung immer zuerst das Innenkissen. Öffnen Sie hierzu den Reißverschluss.

### **ACHTUNG**

Das Innenkissen kann nicht gewaschen werden.

- Kleinere Flecken auf dem Bezug mit integriertem Heizkissen können mit einem angefeuchteten Tuch sowie etwas flüssigem Feinwaschmittel entfernt werden.
- Der Bezug mit integriertem Heizkissen ist maschinenwaschbar. Waschen Sie ihn aus ökologischen Gründen zusammen mit anderen Textilien.
- Stellen Sie die Waschmaschine auf einen besonders schonenden Waschgang bei 30 °C ein (Wollwaschgang). Benutzen Sie ein Feinwaschmittel und dosieren Sie es nach Angaben des Herstellers.



### **ACHTUNG**

Bitte beachten Sie, dass der Bezug mit integriertem Heizkissen durch allzu häufiges Waschen beansprucht wird. Er sollte deshalb während der gesamten Lebensdauer max. 10 Mal in einer Waschmaschine gewaschen werden.



### **ACHTUNG**

Beachten Sie, dass der Bezug mit integriertem Heizkissen und das Innenkissen nicht chemisch gereinigt, ausgewrungen, maschinell getrocknet, gemangelt oder gebügelt werden dürfen.

- Ziehen Sie direkt nach dem Waschen den noch feuchten Bezug mit integriertem Heizkissen auf das Originalmaß in Form und lassen Sie ihn flach ausgebreitet auf einem Wäscheständer trocknen.



### **ACHTUNG**

- Verwenden Sie keine Wäscheklammern oder ähnliches um den Bezug mit integriertem Heizkissen am Wäscheständer zu befestigen. Andernfalls kann er beschädigt werden.
- Verbinden Sie den Schalter erst wieder mit dem Heizkissen, wenn der Bezug mit integriertem Heizkissen, die Steckkupplung und das Innenkissen vollständig trocken sind. Andernfalls besteht die Gefahr eines elektrischen Schlages.

- Setzen Sie das Innenkissen wieder in den Bezug mit integriertem Heizkissen ein.



### **WARNUNG**

Schalten Sie das Heizkissen auf keinen Fall zum Trocknen ein! Andernfalls besteht die Gefahr eines elektrischen Schlages.

## **6. Aufbewahrung**

Wenn Sie das Heizkissen längere Zeit nicht verwenden, empfehlen wir Ihnen, es in der Originalverpackung aufzubewahren. Trennen Sie hierzu die Steckkupplung und somit den Schalter vom Heizkissen.



### **ACHTUNG**

- Bitte lassen Sie das Heizkissen zuvor abkühlen. Andernfalls kann das Heizkissen beschädigt werden.
- Legen Sie während der Lagerung keine Gegenstände auf dem Heizkissen ab um zu vermeiden, dass es scharf geknickt wird.

## **7. Entsorgung**

Im Interesse des Umweltschutzes darf das Gerät am Ende seiner Lebensdauer nicht mit dem Hausmüll entsorgt werden.

Die Entsorgung kann über entsprechende Sammelstellen in Ihrem Land erfolgen. Entsorgen Sie das Gerät gemäß der Elektro- und Elektronik Altgeräte EG-Richtlinie – WEEE (Waste Electrical and Electronic Equipment).

Bei Rückfragen wenden Sie sich an die für die Entsorgung zuständige kommunale Behörde.





## 8. Was tun bei Problemen?

<b>Problem</b>	<b>Ursache</b>	<b>Behebung</b>
Die Temperaturstufen werden nicht beleuchtet während - der Schalter vollständig mit dem Heizkissen verbunden ist - der Netzstecker mit einer funktionierenden Steckdose verbunden ist - der Schieber auf 1, 2 oder 3 steht	Das Sicherheitssystem hat das Heizkissen irreversibel abgeschaltet.	Senden Sie das Heizkissen und den Schalter zum Service ein.

## 9. Technische Daten

Siehe Typschild-Etikett am Heizkissen.

## 10. Garantie / Service

Nähere Informationen zur Garantie und den Garantiebedingungen finden Sie im mitgelieferten Garantie-Faltblatt.



**Read these instructions for use carefully. Observe the warnings and safety notes. Keep these instructions for use for future reference. Make the instructions for use accessible to other users. If the device is passed on, provide the instructions for use to the next user as well.**

## Contents

1. Items included in the package ..... 11	4.4 Setting the temperature..... 14
1.1 Description ..... 11	4.5 Automatic switch-off ..... 15
2. Important instructions	4.6 Switching off..... 15
Retain for future use ..... 12	5. Cleaning and maintenance..... 15
3. Intended use..... 13	6. Storage..... 16
4. Operation..... 14	7. Disposal..... 16
4.1 Safety ..... 14	8. What if there are problems? ..... 16
4.2 Initial use ..... 14	9. Technical data ..... 16
4.3 Switching on..... 14	10. Guarantee / service ..... 16

## Explanation of symbols

The following symbols are used on the device, in these instructions for use, on the packaging and on the type plate for the device:

	<b>WARNING:</b> Warning of risks of injury or health hazards		
	<b>CAUTION:</b> Safety information about possible damage to appliance/accessories		
	<b>NOTE:</b> Important information		
	Read the instructions		Do not insert pins
	Do not use folded or rucked		Not to be used by very young children (0 - 3 years)
	Manufacturer		
	The device has double protective insulation and therefore complies with protection class 2.		
	Please dispose of the device in accordance with EC Directive – WEEE (Waste Electrical and Electronic Equipment).		
	Separate the packaging elements and dispose of them in accordance with local regulations.		

	Marking to identify the packaging material. A = Material code, B = Material number: 1-7 = Plastics, 20-22 = Paper and cardboard		
	Separate the product and packaging elements and dispose of them in accordance with local regulations.		
	This product satisfies the requirements of the applicable European and national directives.		
	United Kingdom Conformity Assessed Mark		
	The KEMA-KEUR symbol documents the safety and compliance with standards of an electrical product.		
	The products demonstrably meet the requirements of the technical Regulations of the EAEU.		
	Manufacturer code for production data		
	The textiles used for this device meet the stringent human ecological requirements of Oeko Tex Standard 100, as verified by Hohenstein Research Institute.		
	Wash at a maximum temperature of 30 °C, Very gentle wash		Do not iron
	Do not wash		Do not bleach
	Do not dry-clean		Do not dry in a tumble dryer

## 1. Items included in the package

Check that the exterior of the cardboard delivery packaging is intact and make sure that all contents are present. Before use, ensure that there is no visible damage to the device or accessories and that all packaging material has been removed. If you have any doubts, do not use the device and contact your retailer or the specified Customer Service address.

- 1 Heat pad
- 1 Inner pad
- 1 Control
- 1 Instructions for use

### 1.1 Description

- 1. Mains plug
- 2. Mains cable
- 3. Control
- 4. Illuminated display for temperature settings
- 5. Sliding switch for ON/OFF and temperature settings
- 6. Plug-in coupling
- 7. Cover with integrated heat pad
- 8. Inner pad
- 9. Zip fastening

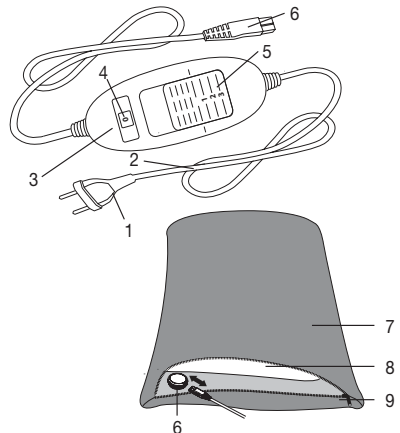

## 2. Important instructions

### Retain for future use



#### **WARNING**

- Non-observance of the following notes may result in personal injury or material damage (electric shock, skin burns, fire). The following safety and hazard information is not only intended to protect your health and the health of others, it should also protect the product. For this reason, pay attention to these safety notes and include these instructions when handing over the product to others.
- This heat pad must not be used by persons who are not sensitive to heat or by other vulnerable persons who may not be able to react to overheating (e.g. diabetics, people with skin alterations due to illness or scarred tissue in the application area, after taking pain relief medication or alcohol).
- This heat pad must not be used by very young children (0-3 years old) as they are unable to respond to overheating.
- The heat pad can be used by children older than 3 and younger than 8 years of age provided they are supervised. For this, the control must always be set to the minimum temperature.
- This heat pad may be used by children over the age of 8 and by people with reduced physical, sensory or mental skills or a lack of experience or knowledge, provided that they are supervised and have been instructed on how to use the heat pad safely, and are fully aware of the consequent risks of use.
- Children must not play with the heat pad.
- Cleaning and user maintenance must not be performed by children unless supervised.
- This heat pad is not designed for use in hospitals.
- This heat pad is only intended for domestic/private use, not for commercial use.
- Do not insert pins.
- Do not use when folded or bunched up.
- Do not use if wet.
- This heat pad may only be used in conjunction with the control specified on the label.
- This heat pad must only be connected to the mains voltage that is specified on the label.

- The electrical and magnetic fields emitted by this heat pad may interfere with the function of a pacemaker. However, they are still well below the limits: electrical field strength: max. 5000 V/m, magnetic field strength: max. 80 A/m, magnetic flux density: max. 0.1 millitesla. Please therefore consult your doctor and the manufacturer of your pacemaker before using this heat pad.
- Do not pull, twist or make sharp bends in the cables.
- If the cable and control of the heat pad are not positioned properly, there may be a risk of becoming entangled in, being strangled by, tripping over, or stepping on the cable and control. The user must ensure that excess lengths of cable, and cables in general, are safely routed.
- Please check this heat pad frequently for signs of wear and tear or damage. If any such signs are evident, if the heat pad has been used incorrectly or if it no longer heats up, it must be checked by the manufacturer before being switched on again.
- Under no circumstances should you open or repair the heat pad (including the accessories) yourself because faultless functionality can no longer be guaranteed thereafter. Failure to observe this will invalidate the guarantee.
- If the mains connection cable of this heat pad is damaged, it must be disposed of. If it cannot be removed, the heat pad must be disposed of.
- Do not expose control and cables to direct sunlight.
- When this heat pad is switched on:
  - Do not place any sharp objects on it
  - Do not place any heat sources, such as hot water bottles, heat pads or similar, on it
- The electronic components in the control warm up when the heat pad is in use. For this reason, the control must never be covered or placed on the heat pad when it is in use.
- It is essential to observe the information relating to the following chapters: Operation, Cleaning and maintenance, Storage.
- If you should have any questions about using our devices, please contact our Customer Services department.

### 3. Intended use



#### **CAUTION**

This heat pad is only designed to warm up the human body.

## 4. Operation

### 4.1 Safety



#### CAUTION

- The heat pad is fitted with a SAFETY SYSTEM. This sensor technology provides protection against overheating across the entire surface of the heat pad with an automatic switch-off in the event of a fault. If the SAFETY SYSTEM has switched off the heat pad, the temperature settings are no longer illuminated when switched on.
- Please note that for safety reasons, the heat pad can no longer be operated after a fault has occurred and must be sent to the specified service address.
- Do not connect the defective heat pad with another control of the same type. This would trigger a permanent switch-off via the control's safety system.

### 4.2 Initial use



#### CAUTION

Ensure that the heat pad will not bunch up or become folded during use.

- To operate the heat pad connect the control to the heat pad by plugging in the connector.
- Then plug in the power plug into the mains outlet.

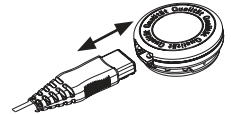

#### NOTE

The side of the cover (7) with integrated heat pad must be turned towards the body for optimum heat transfer.

### 4.3 Switching on

To switch the heat pad on, set the slider for ON/OFF and temperature settings to setting 1, 2 or 3. The temperature settings are illuminated when switched on.

### 4.4 Setting the temperature

Level 0: OFF

Level 1: minimum heat

Level 2: medium heat

Level 3: maximum heat



#### NOTE:

The fastest way to warm up the heat pad is to initially set the highest temperature setting.



#### NOTE:

These heat pads have a fast heating function, which allows the pad to warm up faster in the first 10 minutes.



#### WARNING

If the heat pad is being used over several hours, we recommend that you set the lowest temperature setting on the control to avoid overheating the heated body part, which may lead to burns to the skin.

## 4.5 Automatic switch-off

This heat pad is equipped with an automatic switch-off function. This turns off the heat supply approx. 90 minutes after the initial use of the heat pad. The temperature setting display then starts to flash. So that the heat pad can be switched back on, the slider for ON/OFF and temperature settings (5) must first be set to setting "0" (OFF). After about 5 seconds it is possible to switch it on again.



## 4.6 Switching off

To switch the heat pad off, set the slider for ON/OFF and temperature settings to setting "0" (OFF). The temperature settings are then no longer illuminated.



### NOTE:

If the heat pad is not in use, switch the side slider for ON/OFF to setting "0" (OFF) and unplug the power plug from the socket. Then disconnect the control from the heat pad by unplugging the plug-in coupling.

## 5. Cleaning and maintenance



### WARNING

Before cleaning, always remove the power plug from the socket first. Then disconnect the control from the heat pad by unplugging the plug-in coupling. Otherwise there is a risk of electric shock.



### CAUTION

The control must never come into contact with water or other liquids, as this may cause damage.

- To clean the control, use a dry, lint-free cloth. Do not use any chemical or abrasive cleaning agents.
- The heat pad consists of the cover with integrated heat pad (outside) and the inner pad. Always remove the inner pad before cleaning. To do this undo the zip fastening.



### CAUTION

The inner pad is not washable.

- Small marks on the cover with integrated heat pad can be removed with a damp cloth and a small amount of mild liquid laundry detergent.
- The cover with integrated heat pad is machine-washable. For ecological reasons, always wash it together with other textiles.
- Set the washing machine to a particularly gentle wash cycle at 30°C (wool cycle). Use a mild laundry detergent and measure it out according to the manufacturer's instructions.



### CAUTION

Please note that frequent washing of the cover with integrated heat pad will adversely affect the product. It should therefore be washed in a washing machine a maximum of 10 times during its life.



### CAUTION

Please note that the cover with integrated heat pad must not be dry cleaned, wrung out, tumble dried, put through a mangle or ironed.

Immediately after washing, reshape the cover with integrated heat pad to its original dimensions while it is still damp and spread it out flat on a clothes horse to dry.



### CAUTION

- Do not use pegs or similar items to attach the cover with integrated heat pad to the clothes horse. Failure to observe this may result in damage to the item.
  - Do not reconnect the control to the heat pad until the cover with integrated heat pad, the plug-in connector and the inner pad are completely dry. Otherwise there is a risk of electric shock.
- Fit the inner pad back into the cover with integrated heat pad.



### WARNING

Never switch the heat pad on to dry it! Otherwise there is a risk of electric shock.

## 6. Storage

If you do not plan to use the heat pad for a long period of time, we recommend that you store it in the original packaging. For this purpose, disconnect the control from the heat pad by unplugging the plug-in coupling.



### CAUTION

- Please allow the heat pad to cool down before storing. Otherwise the heat pad may be damaged.
- To avoid sharp folds in the heat pad, do not place any objects on top of it while it is being stored.

## 7. Disposal

For environmental reasons, do not dispose of the device in the household waste at the end of its useful life. Dispose of the unit at a suitable local collection or recycling point. Dispose of the device in accordance with EC Directive – WEEE (Waste Electrical and Electronic Equipment). If you have any questions, please contact the local authorities responsible for waste disposal.



## 8. What if there are problems?

Problem	Cause	Solution
The temperature settings are not illuminated while - the control is properly connected to the heat pad - the power plug is connected to a working socket - the slider is set to 1, 2 or 3	The safety system has switched the heat pad off permanently.	Send the heat pad and the control for servicing.

## 9. Technical data

See the rating label on the heat pad.

## 10. Guarantee / service

Further information on the guarantee and guarantee conditions can be found in the guarantee leaflet supplied.





**Lisez attentivement l'intégralité de ce mode d'emploi. Veuillez observer les consignes d'avertissement et de mise en garde. Conservez le mode d'emploi pour un usage ultérieur. Mettez le mode d'emploi à la disposition des autres utilisateurs. En cas de transmission de l'appareil à un tiers, remettez-lui également le mode d'emploi.**















## Sommaire

1. Livraison ..... 18	4.4 Réglage de la température ..... 21
1.1 Description de l'appareil..... 18	4.5 Arrêt automatique..... 22
2. Consignes importantes	4.6 Mise hors tension ..... 22
À conserver pour un usage ultérieur ! ..... 19	5. Nettoyage et entretien ..... 22
3. Utilisation conforme aux recommandations..... 21	6. Rangement ..... 23
4. Utilisation..... 21	7. Élimination ..... 23
4.1 Sécurité ..... 21	8. Que faire en cas de problèmes ? ..... 24
4.2 Mise en service..... 21	9. Données techniques..... 24
4.3 Mise sous tension..... 21	10. Garantie / maintenance ..... 24

## Explication des symboles

Les symboles suivants sont utilisés sur le mode d'emploi, sur l'emballage et sur la plaque signalétique de l'appareil :

	<b>AVERTISSEMENT:</b> Avertissement, risque de blessure ou danger pour votre santé		
	<b>ATTENTION:</b> Remarque de sécurité relative à la possibilité de dommages sur l'appareil/ les accessoires		
	<b>REMARQUE:</b> Remarque relative à des informations importantes		
	Lire les consignes		Ne pas enfoncer une aiguille
	Ne pas utiliser plié ou comprimé		Ne doit pas être utilisé par des enfants en bas âge (0-3 ans)
	Fabricante		
	L'appareil est doublement isolé et est conforme à la classe de protection 2.		
	Élimination conformément à la directive européenne WEEE (Waste Electrical and Electronic Equipment) relative aux déchets d'équipements électriques et électroniques		
	Séparer les composants d'emballage et les éliminer conformément aux prescriptions communales.		

	Étiquette d'identification du matériau d'emballage. A = Abréviation de matériau, B = Référence de matériau : 1 - 7 = plastique, 20 - 22 = papier et carton		
	Séparer le produit et les composants d'emballage et les éliminer conformément aux prescriptions communales.		
	Ce produit répond aux exigences des directives européennes et nationales en vigueur.		
	Marquage de conformité UKCA		
	Le symbole KEMA-KEUR indique la sécurité et la conformité aux normes d'un produit électrotechnique.		
	Les produits sont complètement conformes aux exigences des règlements techniques de l'UEEA.		
	Code fabricant pour les données de production		
	Les textiles employés sur cet appareil ont subi le contrôle des matières indésirables du point de vue de l'écologie humaine et ont reçu le label Oeko-Tex Standards 100, certifié par l'institut de recherche Hohenstein.		
	Température de lavage maximale 30 °C, cycle ultra délicat		Ne pas repasser
	Ne pas laver		Ne pas blanchir
	Ne pas nettoyer à sec		Ne pas sécher au sèche-linge

## 1. Livraison

Vérifiez si l'emballage carton extérieur du kit est intact et si tous les éléments sont inclus. Avant l'utilisation, assurez-vous que l'appareil et les accessoires ne présentent aucun dommage visible et que la totalité de l'emballage a bien été retirée. En cas de doute, ne l'utilisez pas et adressez-vous à votre revendeur ou au service client indiqué.

- 1 Coussin chauffant
- 1 Coussin intérieur
- 1 Interrupteur
- 1 Mode d'emploi

### 1.1 Description de l'appareil

- 1. Prise
- 2. Cordon d'alimentation
- 3. Interrupteur
- 4. Affichage lumineux des niveaux de température
- 5. Commutateur coulissant MARCHE/ARRÊT et niveaux de température
- 6. Fiche secteur
- 7. Housse avec coussin chauffant intégré
- 8. Coussin intérieur
- 9. Fermeture éclair

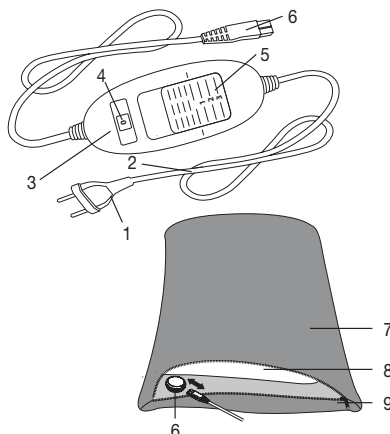

## 2. Consignes importantes

### À conserver pour un usage ultérieur !



#### AVERTISSEMENT

- Le non-respect des instructions ci-après est susceptible d'entraîner des dommages corporels ou matériels (chocs électriques, brûlures de la peau, incendie). Ces consignes de sécurité et avertissements ne sont pas uniquement destinés à protéger votre santé ou celle d'autres personnes, mais aussi à protéger le produit. Par conséquent, veuillez respecter ces consignes de sécurité et, si vous transmettez l'appareil à quelqu'un, remettez-lui également ces instructions.
- Ce coussin chauffant ne doit pas être utilisé par des personnes insensibles ou vulnérables à la chaleur, car elles pourraient ne pas réagir en cas de surchauffe (par exemple, les diabétiques, les personnes sujettes à des lésions cutanées dues à une maladie ou ayant des cicatrices dans la zone d'application, après la prise d'analgésiques ou d'alcool).
- Ce coussin chauffant ne doit pas être utilisé par de très jeunes enfants (de 0 à 3 ans), car ils pourraient ne pas réagir en cas de surchauffe.
- Le coussin chauffant peut être utilisé par les enfants de 3 ans à 8 ans sous surveillance, en conservant à tout moment l'interrupteur réglé sur la température la plus basse.
- Ce coussin chauffant peut être utilisé par les enfants de plus de 8 ans ainsi que par les déficients physiques, sensoriels ou mentaux et les personnes ayant peu de connaissances ou d'expérience à la condition qu'ils soient surveillés ou sachent comment l'utiliser en toute sécurité et en comprennent les risques.
- Les enfants ne doivent pas jouer avec le coussin chauffant.
- Le nettoyage et l'entretien ne doivent pas être effectués par des enfants sans surveillance.
- Ce coussin chauffant n'est pas conçu pour une utilisation en milieu hospitalier.
- Ce coussin chauffant ne doit être utilisé que dans un environnement domestique/privé et en aucun cas dans un cadre professionnel.
- N'enfoncez pas d'aiguilles.
- N'utilisez pas l'appareil plié ou froissé.
- N'utilisez pas l'appareil mouillé.
- Vous ne devez utiliser ce coussin chauffant qu'avec l'interrupteur mentionné sur l'étiquette.
- Ne raccordez pas ce coussin chauffant à une autre tension que celle indiquée sur l'étiquette.

- Les champs électriques et magnétiques émanant de ce coussin chauffant peuvent éventuellement perturber le fonctionnement des stimulateurs cardiaques. Ils sont cependant bien inférieurs aux limites : puissance des champs électriques : 5 000 V/m max., puissance des champs magnétiques : 80 A/m max., induction magnétique : 0,1 mT max. Veuillez donc consulter votre médecin et le fabricant de votre stimulateur cardiaque avant d'utiliser ce coussin chauffant.
- Ne tirez, ne tordez ou ne pliez pas trop fortement les câbles.
- S'ils ne sont pas disposés correctement, le câble et l'interrupteur du coussin chauffant présentent des risques d'enchevêtrement, d'étranglement, de trébuchement ou de chute. L'utilisateur doit veiller à ce que les câbles et autres fils en général ne gênent pas.
- Ce coussin chauffant doit être régulièrement vérifié pour détecter la présence de tout signe d'usure ou d'endommagement. Le cas échéant, ou si ce coussin chauffant a été utilisé de façon inappropriée ou s'il ne chauffe plus, il doit être vérifié par le fabricant avant d'être utilisé à nouveau.
- Vous ne devez en aucun cas ouvrir ou réparer le coussin chauffant (y compris ses accessoires) ; le bon fonctionnement de l'appareil ne serait plus assuré. Le non-respect de cette consigne annulerait la garantie.
- Si le câble d'alimentation électrique du coussin chauffant est endommagé, il doit être mis au rebut. S'il n'est pas détachable, le coussin chauffant doit être mis au rebut.
- Ne pas exposer l'interrupteur et les câbles à la lumière directe du soleil.
- Pendant que ce coussin chauffant fonctionne, vous ne devez pas
  - poser d'objets tranchants dessus,
  - poser de source de chaleur dessus, comme des bouillottes, des coussins chauffants, etc.
- Les composants électroniques de l'interrupteur chauffent lors de l'utilisation du coussin chauffant. Vous ne devez donc pas couvrir l'interrupteur ou le poser sur le coussin chauffant lorsque ce dernier est utilisé.
- Respectez impérativement les consignes indiquées aux chapitres suivants : Utilisation, nettoyage et entretien, rangement.
- Pour toute question concernant l'utilisation de nos appareils, adressez-vous à notre service clients.

### 3. Utilisation conforme aux recommandations



#### ATTENTION

Ce coussin chauffant est exclusivement conçu pour réchauffer le corps humain.

### 4. Utilisation

#### 4.1 Sécurité



#### ATTENTION

- Le coussin chauffant est équipé d'un SYSTÈME DE SÉCURITÉ. Cette technologie de capteur empêche la surchauffe du coussin chauffant sur toute sa surface grâce à l'arrêt automatique en cas de défaillance. Lorsque le SYSTÈME DE SÉCURITÉ a désactivé le coussin chauffant, les niveaux de température qui montrent qu'il est allumé ne sont plus éclairés.
- Veuillez noter qu'après une défaillance due à la sécurité, vous ne pouvez plus utiliser le coussin chauffant et devez l'envoyer au service après-vente indiqué.
- Ne branchez jamais le coussin chauffant défectueux à un autre interrupteur du même type. Cela entraînerait également un arrêt définitif déclenché par le système de sécurité de l'interrupteur.

#### 4.2 Mise en service



#### ATTENTION

Lorsque vous l'utilisez, assurez-vous que le coussin chauffant n'est pas froissé et qu'aucun pli ne s'est formé.

- Branchez d'abord l'interrupteur au corps chauffant en connectant la fiche secteur.
- Branchez la prise au secteur.

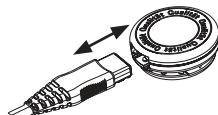

#### REMARQUE

Le côté de la housse (7) avec coussin chauffant intégré doit être placé contre le corps pour une transmission optimale de la chaleur.

#### 4.3 Mise sous tension

Réglez le commutateur coulissant MARCHE/ARRÊT et des niveaux de température sur le 1, 2 ou 3 pour allumer le coussin chauffant.

Lorsqu'il est allumé, les niveaux de température s'éclairent.

#### 4.4 Réglage de la température

Niveau 0 : éteint

Niveau 1 : chaleur minimale

Niveau 2 : chaleur moyenne

Niveau 3 : chaleur maximale



#### REMARQUE :

Le coussin se réchauffe plus rapidement lorsque vous réglez le niveau de température au plus haut.



#### REMARQUE :

Ce coussin chauffant dispose d'un chauffage rapide permettant un chauffage plus rapide lors des 10 premières minutes.

## **AVERTISSEMENT**

Lorsque vous utilisez le coussin chauffant pendant plusieurs heures, il est recommandé de régler l'interrupteur sur le niveau de température le plus bas pour éviter toute surchauffe de votre corps et le cas échéant des brûlures de la peau.

### 4.5 Arrêt automatique

Ce coussin chauffant est équipé d'un arrêt automatique. Il désactive la fonction de chauffage après environ 90 minutes d'utilisation du coussin. L'affichage des niveaux de température commence alors à clignoter. Pour utiliser à nouveau le coussin chauffant, réglez le commutateur coulissant MARCHE/ARRÊT et les niveaux de température (5) sur la position « 0 » (ARRÊT). Après environ 5 secondes, vous pouvez remettre le chauffe-matelas sous tension.



### 4.6 Mise hors tension

Pour éteindre le coussin chauffant, réglez le commutateur coulissant MARCHE/ARRÊT et les niveaux de température sur la position « 0 » (ARRÊT). Les niveaux de température ne sont plus éclairés.

### **REMARQUE :**

Si vous n'utilisez pas le coussin chauffant, réglez le commutateur coulissant MARCHE/ARRÊT et les niveaux de température sur la position « 0 » (ARRÊT) et débranchez la prise secteur. Déconnectez ensuite la fiche secteur et donc l'interrupteur du coussin chauffant.

## 5. Nettoyage et entretien

### **AVERTISSEMENT**

Pour commencer, débranchez toujours le câble d'alimentation de la prise avant de nettoyer l'appareil. Déconnectez ensuite la fiche secteur et donc l'interrupteur du coussin chauffant. Sinon, vous vous exposez à un risque de choc électrique.

### **ATTENTION**

L'interrupteur ne doit jamais entrer en contact avec de l'eau ou d'autres liquides. Il peut être endommagé.

- Pour le nettoyage de l'interrupteur, utilisez un chiffon sec non pelucheux. N'utilisez pas de produit abrasif ou autre détergent.
- Le coussin chauffant se compose de la housse avec coussin chauffant intégré (extérieur) et du coussin intérieur. Avant le lavage, retirez toujours le coussin intérieur. Pour cela, ouvrez la fermeture éclair.

### **ATTENTION**

Le coussin intérieur ne doit pas être lavé.

- Vous pouvez nettoyer les petites taches de la housse avec coussin chauffant intégré à l'aide d'un chiffon humide et d'un peu de lessive liquide pour linge délicat.
- La housse avec coussin chauffant intégré est lavable en machine. Pour des raisons environnementales, lavez-la avec d'autres textiles.
- Réglez la machine sur un cycle très doux à 30 °C (cycle laine). Utilisez une lessive pour linge délicat et dosez-la selon les instructions du fabricant.

### **ATTENTION**

Veillez noter qu'une exposition à l'eau trop fréquente de la housse avec coussin chauffant intégré n'est pas recommandée. Par conséquent, vous ne devez la laver à la machine qu'au maximum 10 fois pendant sa durée de vie.

### **ATTENTION**

La housse avec coussin chauffant intégré et le coussin intérieur ne doivent pas être nettoyés avec des produits chimiques, essorés, séchés en machine, cylindrés ni repassés.

- Étirez la housse avec coussin chauffant intégré encore humide juste après le lavage pour qu'elle retrouve sa taille d'origine et laissez-la sécher à plat sur un étendage.

### **ATTENTION**

- N'utilisez pas de pinces à linge ou autres pour accrocher la housse avec coussin chauffant intégré sur l'étendage. Elle pourrait être endommagée.
- Ne reconnectez l'interrupteur au coussin chauffant qu'une fois que la housse avec coussin chauffant intégré, la fiche secteur et le coussin intérieur sont complètement secs. Vous vous exposez à un risque de choc électrique.

- Remplacez le coussin intérieur dans la housse avec coussin chauffant intégré.

### **AVERTISSEMENT**

Ne mettez en aucun cas le coussin chauffant en marche lors du séchage ! Sinon, vous vous exposez à un risque de choc électrique.

## 6. Rangement

Si vous n'utilisez pas le coussin chauffant pendant une période prolongée, nous vous recommandons de le ranger dans son emballage d'origine. Pour cela, déconnectez la fiche secteur et donc l'interrupteur du chauffe-matelas.

### **ATTENTION**

- Veuillez laisser refroidir le coussin chauffant. Sinon, il pourrait être endommagé.
- Ne posez pas d'objet sur le coussin chauffant lors de son stockage pour éviter qu'il ne se plie trop fortement.

## 7. Élimination

Dans l'intérêt de la protection de l'environnement, l'appareil ne doit pas être jeté avec les ordures ménagères à la fin de sa durée de service. L'élimination doit se faire par le biais des points de collecte compétents dans votre pays. Veuillez éliminer l'appareil conformément à la directive européenne – WEEE (Waste Electrical and Electronic Equipment) relative aux appareils électriques et électroniques usagés. Pour toute question, adressez-vous aux collectivités locales responsables de l'élimination et du recyclage de ces produits.



## 8. Que faire en cas de problèmes ?

Problème	Cause	Solution
Les niveaux de température ne sont pas éclairés quand : - l'interrupteur est connecté au coussin chauffant - la fiche est connectée à une prise qui fonctionne - le commutateur coulissant se trouve sur le niveau 1, 2 ou 3	Le système de sécurité a désactivé le coussin chauffant de manière irréversible.	Envoyez le coussin chauffant et l'interrupteur au service après-vente.

## 9. Données techniques

Consultez le mode d'emploi du coussin chauffant.

## 10. Garantie / maintenance

Pour plus d'informations sur la garantie et les conditions de garantie, veuillez consulter la fiche de garantie fournie.





**Lea detenidamente estas instrucciones de uso. Siga las indicaciones de advertencia y de seguridad. Conserve estas instrucciones de uso para futuras consultas. Ponga estas instrucciones de uso a disposición de otros usuarios. Si entrega el aparato a un tercero, incluya también las instrucciones de uso.**













## Contenido

1. Artículos suministrados.....	26	4.4 Ajuste de la temperatura .....	29
1.1 Descripción del aparato .....	26	4.5 Desconexión automática.....	30
2. Indicaciones importantes		4.6 Apagar.....	30
Consérvelas para futuras consultas .....	27	5. Limpieza y cuidado .....	30
3. Uso correcto del aparato.....	28	6. Conservación .....	31
4. Utilización .....	29	7. Eliminación .....	31
4.1 Seguridad .....	29	8. Resolución de problemas.....	31
4.2 Puesta en funcionamiento.....	29	9. Datos técnicos.....	31
4.3 Encender .....	29	10. Garantía / asistencia.....	31

## Explicación de los símbolos

En el aparato, en las instrucciones de uso, en el embalaje y en la placa de características del aparato se utilizan los siguientes símbolos:

	<b>ADVERTENCIA:</b> Avisa de peligros de lesiones o peligros para su salud.		
	<b>ATENCIÓN:</b> Instrucción de seguridad relativa a posibles daños del aparato/accesorios.		
	<b>INDICACIÓN:</b> Señala informaciones importantes.		
	¡Lea las instrucciones!		¡No pinchar con agujas!
	¡No utilizar estando plegado o arrugado!		No recomendado para menores de 3 años.
	Manufacturier		
	El aparato tiene una protección de aislamiento doble y cumple con los requisitos de la clase de protección 2.		
	Eliminación según la Directiva europea sobre residuos de aparatos eléctricos y electrónicos - WEEE (Waste Electrical and Electronic Equipment)		
	Separe los componentes del envase y elimínelos conforme a las disposiciones municipales.		
	Etiquetado para identificar el material de embalaje. A = abreviatura del material, B = número de material: 1-7 = plásticos, 20-22 = papel y cartón		

	Separe el producto y los componentes del envase y elimínelos conforme a las disposiciones municipales.		
	Este producto cumple los requisitos de las directrices europeas y nacionales vigentes.		
	Marcado UKCA (Conformidad Evaluada del Reino Unido, por sus siglas en inglés)		
	El sello KEMA-KEUR documenta la seguridad y la conformidad con las normas de un producto eléctrico.		
	Está demostrado que los productos cumplen los requisitos de las normas técnicas de la Unión Económica Euroasiática.		
	Código del fabricante para los datos de producción		
	Los textiles utilizados en el presente aparato cumplen con los estrictos requerimientos humanoecológicos de las normas Oeko-Tex 100, hecho comprobado por el Instituto de Investigación de Hohenstein.		
	Temperatura de lavado máxima 30 °C, proceso muy suave		No planchar
	No lavar		No usar lejía
	No limpiar en seco		No secar en la secadora (Tumbler)

## 1. Artículos suministrados

Compruebe que el embalaje de los artículos suministrados esté intacto y que su contenido esté completo. Antes de utilizar el aparato deberá asegurarse de que ni este ni los accesorios presentan daños visibles y de que se retira el material de embalaje correspondiente. En caso de duda, no lo use y póngase en contacto con su distribuidor o con la dirección de atención al cliente indicada.

- 1 Almohadilla eléctrica
- 1 Cojín interior
- 1 Interruptor
- 1 Instrucciones de uso

### 1.1 Descripción del aparato

- 1. Enchufe
- 2. Cable de alimentación
- 3. Interruptor
- 4. Indicador luminoso de los niveles de temperatura
- 5. Interruptor deslizante para encender y apagar y niveles de temperatura
- 6. Acoplamiento enchufable
- 7. Funda con almohadilla eléctrica integrada
- 8. Cojín interior
- 9. Cremallera

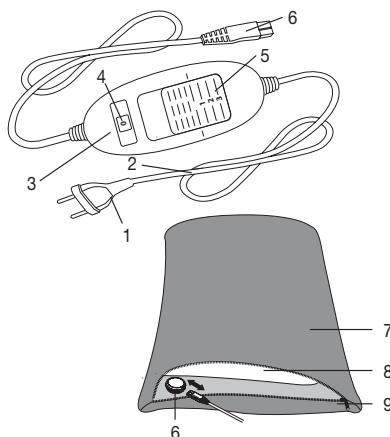

## 2. Indicaciones importantes

### Consérvelas para futuras consultas



#### ADVERTENCIA

- La inobservancia de las siguientes indicaciones puede ocasionar daños personales o materiales (descargas eléctricas, quemaduras en la piel o incendios). Las siguientes indicaciones de peligro y de seguridad no solo sirven para proteger su salud o la salud de terceras personas, sino también para proteger el producto. Respete por tanto estas indicaciones de seguridad y, si entrega el aparato a otra persona, entréguele también el manual de instrucciones.
- Esta almohadilla eléctrica no debe ser utilizada por personas insensibles al calor ni otras personas dependientes que no pueden reaccionar a un sobrecalentamiento (incluidas, p. ej., personas diabéticas, personas con lesiones cutáneas producidas por alguna enfermedad o partes de la piel con cicatrices en la zona de aplicación, tras la ingestión de analgésicos o alcohol).
- Esta almohadilla eléctrica no debe ser utilizada por niños muy pequeños (de 0 a 3 años), ya que no pueden reaccionar a un sobrecalentamiento.
- La almohadilla eléctrica puede ser utilizada por niños mayores de 3 años y menores de 8 años bajo supervisión, con el interruptor ajustado siempre al valor mínimo de temperatura.
- Esta almohadilla eléctrica puede ser utilizada por niños mayores de 8 años, así como por personas con facultades físicas, sensoriales o mentales limitadas, o con poca experiencia o conocimientos, siempre que estén vigilados o se les indique cómo usarla de forma segura y entiendan los peligros que conlleva.
- Los niños no deberán jugar nunca con la almohadilla.
- Las tareas de limpieza y de mantenimiento ordinario no deberán ser realizadas por niños sin supervisión.
- Esta almohadilla eléctrica no está destinada al uso en hospitales.
- Esta almohadilla eléctrica se ha diseñado exclusivamente para su uso privado o en el hogar y no para uso industrial.
- No clavar agujas.
- No utilizarlo doblado ni arrugado.
- No utilizarla mojada.
- Esta almohadilla eléctrica solo debe ser utilizada con el interruptor indicado en la etiqueta.
- La almohadilla eléctrica se puede conectar únicamente a la tensión de red indicada en la etiqueta.

- Los campos magnéticos y eléctricos que salen de esta almohadilla eléctrica pueden interferir en determinadas circunstancias en el funcionamiento de los marcapasos. Sin embargo, están muy por debajo de los valores límite: intensidad de campo eléctrica: máx. 5000 V/m, intensidad de campo magnética: máx. 80 A/m, densidad de flujo magnética: máx. 0,1 militesla. Consulte a su médico y al fabricante del marcapasos antes de utilizar esta almohadilla.
- No tirar de los cables, retorcerlos ni doblarlos.
- Si no se colocan bien, el cable y el interruptor de la almohadilla eléctrica pueden conllevar peligro de estrangulamiento, de engancharse, tropezar con ellos o pisarlos. El usuario debe asegurarse de colocar de forma segura los cables sobrantes y los cables en general.
- Se debe comprobar a menudo si la almohadilla eléctrica muestra indicios de desgaste o de estar dañada. En caso de que haya tales indicios, la almohadilla eléctrica se haya utilizado de modo inadecuado o ya no se caliente, deberá ser comprobada por el fabricante antes de volver a encenderla.
- No debe abrir ni reparar la almohadilla eléctrica (incluidos los accesorios) bajo ningún concepto; en caso contrario, ya no se garantizará su correcto funcionamiento. El incumplimiento de esta disposición anula la garantía.
- Si el cable de alimentación de red de esta almohadilla eléctrica se daña, deberá sustituirse. Si el cable no se puede extraer, deberá sustituirse la almohadilla eléctrica.
- No exponer los interruptores ni los cables a la luz directa del sol.
- Mientras la almohadilla eléctrica está encendida, no debe colocarse encima
  - ningún objeto afilado,
  - ninguna fuente de calor, como bolsa de agua, almohadilla eléctrica o similar.
- Los componentes electrónicos del interruptor se calientan durante el uso de la almohadilla, Por lo que el interruptor no deberá estar cubierto o estar encima de la almohadilla en funcionamiento.
- Es imprescindible que siga las indicaciones de los siguientes capítulos: Manejo, Limpieza y cuidado, Conservación.
- Si todavía tiene dudas sobre cómo usar nuestros aparatos, póngase en contacto con nuestro servicio de atención al cliente.

### 3. Uso correcto del aparato



#### **ATENCIÓN**

Esta almohadilla eléctrica solo está destinada a calentar el cuerpo humano.

## 4. Utilización

### 4.1 Seguridad



#### ATENCIÓN

- La almohadilla eléctrica dispone de un SISTEMA DE SEGURIDAD. Esta tecnología de sensores impide un sobrecalentamiento de la almohadilla en toda su superficie gracias a la desconexión automática en caso de error. Si el SISTEMA DE SEGURIDAD ha desconectado la almohadilla eléctrica, los niveles de temperatura dejarán de iluminarse en el estado conectado.
- Tenga en cuenta que tras un caso de error la almohadilla eléctrica ya no podrá utilizarse por razones de seguridad y que deberá ser enviada a la dirección del servicio de atención al cliente especificada.
- No conecte en ningún caso la almohadilla eléctrica averiada con otros interruptores del mismo tipo. Esto también supondría una desconexión final del interruptor a través del sistema de seguridad.

### 4.2 Puesta en funcionamiento



#### ATENCIÓN

Asegúrese de que la almohadilla no se doble ni se puedan formar arrugas durante el uso.

- Conecte primero el interruptor con el elemento térmico en el que se une el acoplamiento enchufable.
- A continuación, conecte el enchufe.

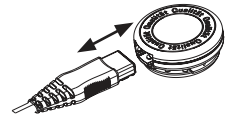

#### INDICACIÓN

Nota: El lado de la funda (7) con almohadilla eléctrica integrada debe estar dirigida hacia el cuerpo para conseguir una transmisión óptima del calor.

### 4.3 Encender

Coloque el interruptor deslizante para encender y apagar y los niveles de temperatura en el nivel 1, 2 o 3 para encender la almohadilla eléctrica.

En el estado encendido los niveles de temperatura se iluminan.

### 4.4 Ajuste de la temperatura

Nivel 0: OFF

Nivel 1: calor mínimo

Nivel 2: calor medio

Nivel 3: calor máximo



#### INDICACION

Para que la almohadilla eléctrica se caliente con la mayor rapidez, ajuste el nivel de temperatura al máximo posible.



#### INDICACION

Esta almohadilla eléctrica dispone de una función de calentamiento rápido gracias a la cual alcanza la temperatura deseada en 10 minutos.



#### ADVERTENCIA

Si la almohadilla eléctrica se utiliza durante varias horas, recomendamos ajustar el nivel de temperatura más bajo en el interruptor para evitar un sobrecalentamiento de la parte del cuerpo calentada, y consiguientemente posibles quemaduras en la piel.

#### 4.5 Desconexión automática

Esta almohadilla eléctrica está equipada con una desconexión automática que detiene el suministro de calor transcurridos aproximadamente 90 minutos desde que entra en funcionamiento. El indicador de los niveles de temperatura empezará a parpadear. Para poner la almohadilla eléctrica de nuevo en funcionamiento, coloque primero el interruptor deslizando para encender y apagar y los niveles de temperatura (5) en la posición „0“ (OFF). Podrá encenderla de nuevo transcurridos unos 5 segundos.



#### 4.6 Apagar

Coloque el interruptor deslizando para encender y apagar y los niveles de temperatura en la posición „0“ (OFF) para apagar la almohadilla eléctrica. Los niveles de temperatura ya no se iluminarán.

#### INDICACION

Si la almohadilla no se utiliza, coloque el interruptor deslizando para encender y apagar y los niveles de temperatura en la posición „0“ (OFF) y desenchufe el conector de red. Retire a continuación el acoplamiento enchufable y consiguientemente el interruptor de la almohadilla eléctrica.

### 5. Limpieza y cuidado



#### ADVERTENCIA

Desenchufe siempre la almohadilla antes de limpiarla. Retire a continuación el acoplamiento enchufable y consiguientemente el interruptor de la almohadilla eléctrica. Si lo hace, existirá el peligro de una descarga eléctrica.



#### ATENCIÓN

El interruptor no debe entrar nunca en contacto con agua o con otros líquidos, ya que podría dañarse.

- Para limpiar el interruptor, utilice únicamente un paño seco y sin pelusas. No emplee ningún producto de limpieza químico ni abrasivo.
- La almohadilla eléctrica está formada por la funda con almohadilla eléctrica integrada (exterior) y el cojín interior. Antes de limpiarla retire siempre primero el cojín interior. Abra para ello la cremallera.



#### ATENCIÓN

El cojín interior no se puede lavar.

- Las manchas pequeñas de la funda con almohadilla eléctrica integrada pueden eliminarse con un paño húmedo y un poco de detergente líquido suave.
- La funda se puede lavar a máquina. Para proteger el medio ambiente, lávela junto con otras prendas.
- Ponga la lavadora en un programa de lavado muy suave a 30 °C (programa para lana). Utilice un detergente suave y dosifíquelo siguiendo las indicaciones del fabricante.



#### ATENCIÓN

Tenga en cuenta que, si se lava con demasiada frecuencia, la funda con almohadilla eléctrica integrada se desgastará. Por eso, a lo largo de su vida útil, se debería lavar a máquina un máximo de 10 veces.



#### ATENCIÓN

Tenga en cuenta que la funda con almohadilla eléctrica integrada y el cojín interior no se deben limpiar en seco, retorcer, secar en secadora, calandrar ni planchar.

- Estire bien la funda con almohadilla eléctrica integrada aún húmeda nada más lavarla y déjela bien extendida en un tendedero hasta que se seque.



### ATENCIÓN

- No utilice pinzas ni similares para sujetar la funda en el tendedero. De lo contrario podría resultar dañada.
  - Conecte de nuevo el interruptor a la almohadilla eléctrica cuando la funda, el acoplamiento enchufable y el cojín interior estén completamente secos. Si no lo hace, existirá el peligro de una descarga eléctrica.
- Vuelva a introducir el cojín en la funda con almohadilla eléctrica integrada.



### ADVERTENCIA

¡No encienda en ningún caso la almohadilla para secarla! Si lo hace, existirá el peligro de una descarga eléctrica.

## 6. Conservación

Si no va a utilizar la almohadilla durante un periodo de tiempo prolongado, le recomendamos guardarla en su embalaje original. Retire para ello el acoplamiento enchufable y por tanto el interruptor de la almohadilla eléctrica.



### ATENCIÓN

- Deje primero que el almohadilla eléctrica se enfríe. De lo contrario podría resultar dañado.
- No coloque objetos sobre el calentacamas eléctrico mientras lo tenga guardado para evitar que se estropee.

## 7. Eliminación

A fin de preservar el medio ambiente, cuando el aparato cumpla su vida útil no lo tire con la basura doméstica. Se puede desechar en los puntos de recogida adecuados disponibles en su zona. Deseche el aparato según la Directiva europea sobre residuos de aparatos eléctricos y electrónicos (RAEE). Para más información, póngase en contacto con la autoridad municipal competente en materia de eliminación de residuos.



## 8. Resolución de problemas

Problema	Causa	Solución
Los niveles de temperatura no se iluminan mientras - el interruptor está completamente conectado con la almohadilla eléctrica - el conector de red está enchufado correctamente - el interruptor deslizante está en la posición 1, 2 o 3	El sistema de seguridad ha desconectado de forma irreversible la almohadilla eléctrica.	Envíe la almohadilla eléctrica y el interruptor al servicio de atención al cliente.

## 9. Datos técnicos

Véase la etiqueta de la placa indicadora de tipo de la almohadilla eléctrica.

## 10. Garantía / asistencia

Encontrará más información sobre la garantía y las condiciones de la misma en el folleto de garantía suministrado.



**Leggere le presenti istruzioni per l'uso con attenzione. Attenersi alle avvertenze e alle indicazioni di sicurezza. Conservare le istruzioni per l'uso per riferimento futuro. Rendere accessibili le istruzioni per l'uso ad altri utenti. In caso di cessione dell'apparecchio consegnare anche le istruzioni per l'uso.**

## Indice

1. Fornitura .....33	4.4 Impostazione della temperatura .....36
1.1 Descrizione dell'apparecchio .....33	4.5 Dispositivo di arresto automatico .....37
2. Indicazioni importanti	4.6 Spegnimento .....37
Conservare per utilizzo futuro .....34	5. Pulizia e cura .....37
3. Uso conforme.....35	6. Conservazione.....38
4. Funzionamento .....36	7. Smaltimento .....38
4.1 Sicurezza .....36	8. Che cosa fare in caso di problemi?.....38
4.2 Messa in funzione.....36	9. Dati tecnici.....38
4.3 Accensione .....36	10. Garanzia / assistenza .....38

## Spiegazione dei simboli

I seguenti simboli sono utilizzati nelle istruzioni per l'uso, sull'imballo e sulla targhetta dell'apparecchio:

	<b>AVVERTENZA:</b> Avvertenza su pericoli di lesioni o pericoli per la salute.		
	<b>ATTENZIONE:</b> Avvertenze di sicurezza su possibili danni all'apparecchio/agli accessori.		
	<b>NOTA:</b> Indicazione di informazioni importanti.		
	Leggere le istruzioni!		Non perforare con aghi!
	Non utilizzare ripiegato né accartocciato!		Non adatto a bambini di età inferiore a 3 anni.
	Fabricante		
	L'apparecchio è dotato di un doppio isolamento di protezione e corrisponde quindi alla classe di protezione 2.		
	Smaltimento secondo le norme previste dalla Direttiva CE sui rifiuti di apparecchiature elettriche ed elettroniche - WEEE (Waste Electrical and Electronic Equipment)		
	Separare i componenti dell'imballaggio e smaltirli secondo le norme comunali.		



	Etichetta di identificazione del materiale di imballaggio. A = abbreviazione del materiale, B = codice materiale: 1-7 = plastica, 20-22 = carta e cartone		
	Separare il prodotto e i componenti dell'imballaggio e smaltirli secondo le norme comunali.		
	Il presente prodotto soddisfa i requisiti delle direttive europee e nazionali vigenti.		
	Marchio UKCA (valutazione di conformità nel Regno Unito)		
	Il marchio KEMA-KEUR attesta la sicurezza e la conformità alle norme vigenti di un prodotto elettrotecnico.		
	I prodotti sono comprovatamente conformi ai requisiti delle normative tecniche dell'UEE.		
	Codice produttore dei dati di produzione		
	I tessuti utilizzati in questo apparecchio soddisfano le esigenze umanoecologiche di Oeko-Tex Standard 100 come certificato dall'istituto di ricerca Hohenstein.		
	Temperatura di lavaggio massima 30 °C, ciclo ultradelicato		Non stirare
	Non lavare		Non candeggiare
	Non lavare a secco		Non asciugare in asciugatrice (a tamburo)

## 1. Fornitura

Controllare l'integrità esterna della confezione e la completezza del contenuto. Prima dell'uso assicurarsi che l'apparecchio e gli accessori non presentino nessun danno palese e che il materiale di imballaggio sia stato rimosso. In caso di dubbio, non utilizzare l'apparecchio e consultare il proprio rivenditore o contattare il Servizio clienti indicato.

- 1 Termoforo
- 1 Cuscino interno
- 1 Interruttore
- 1 Manuale d'istruzioni

### 1.1 Descrizione dell'apparecchio

- 1. Spina di alimentazione
- 2. Cavo di alimentazione
- 3. Interruttore
- 4. Indicatore luminoso dei livelli di temperatura
- 5. Interruttore a scorrimento per accensione/ spegnimento e livelli di temperatura
- 6. Innesto rapido
- 7. Rivestimento con termoforo integrato
- 8. Cuscino interno
- 9. Cerniera

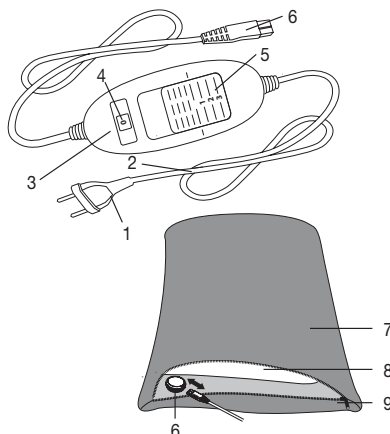

## 2. Indicazioni importanti

### Conservare per utilizzo futuro



#### **AVVERTENZA**

- Il mancato rispetto delle seguenti indicazioni può provocare danni alle persone e alle cose (scossa elettrica, ustione cutanea, incendio). Le seguenti indicazioni di sicurezza e pericolo non servono solo per tutelare la salute di chi utilizza l'apparecchio e quella di terzi, ma anche per proteggere il prodotto. Rispettare quindi le indicazioni di sicurezza e consegnare le presenti istruzioni in caso di cessione dell'articolo.
- Questo termoforo non deve essere utilizzato da persone insensibili al calore e da altre persone che necessitano di particolari cure in quanto non sono in grado di reagire in caso di surriscaldamento (ad es. diabetici, persone con alterazioni cutanee dovute a malattie o aree di pelle cicatrizzata nella zona di applicazione, in seguito all'assunzione di medicinali antidolorifici o alcol).
- Questo termoforo non può essere utilizzato per bambini molto piccoli (0-3 anni), in quanto non sono in grado di reagire in caso di surriscaldamento.
- Il termoforo può essere utilizzato da bambini di età compresa tra i 3 e gli 8 anni purché sorvegliati e con l'interruttore sempre impostato sul valore di temperatura minimo.
- Questo termoforo può essere utilizzato da ragazzi di età superiore a 8 anni e da persone con ridotte capacità fisiche, percettive o mentali, o non in possesso della necessaria esperienza e conoscenza, esclusivamente sotto supervisione oppure se sono stati istruiti in merito alle misure di sicurezza e comprendono i rischi ad esse correlati.
- I bambini non devono giocare con il termoforo.
- La pulizia e la manutenzione a cura dell'utente non devono essere eseguite da bambini, a meno che non siano sorvegliati.
- Questo termoforo non è concepito per l'utilizzo in ospedale.
- Questo termoforo è destinato solo a uso domestico/privato e non commerciale.
- Non infilare oggetti appuntiti.
- Non utilizzare piegata o arricciata.
- Non utilizzare se bagnato.
- Questo termoforo può essere utilizzato solo in combinazione con l'interruttore riportato sull'etichetta.
- Collegare il termoforo esclusivamente alla tensione di rete riportata sull'etichetta.

- In alcuni casi, i campi elettrici e magnetici emessi da questo termoforo possono disturbare il funzionamento del pacemaker. Sono tuttavia molto al di sotto dei valori limite: intensità di campo elettrico: max. 5000 V/m, intensità di campo magnetico: max. 80 A/m, densità di flusso magnetica: max. 0,1 Milli-Tesla. Prima di utilizzare il termoforo, consultare quindi il medico e il produttore del pacemaker.
- Non tirare o torcere i fili o piegarli eccessivamente.
- Se non sistemati correttamente, il cavo e l'interruttore del termoforo possono comportare un rischio di aggancio, strangolamento, inciampo o rischiano di essere calpestati. L'utente deve assicurarsi che i cavi, in particolare quelli più lunghi del necessario, siano sistemati in modo sicuro.
- In tal senso è spesso necessario verificare la presenza di eventuali segni di usura o danni al termoforo. In presenza di segni di un utilizzo non corretto del termoforo o se non scalda più, farlo controllare dal produttore prima di riaccenderlo.
- Non aprire o riparare il termoforo (compresi gli accessori) per non comprometterne il funzionamento corretto. In caso contrario la garanzia decade.
- Se il cavo di alimentazione del termoforo è danneggiato, è necessario smaltirlo. Nel caso non sia possibile rimuoverlo, è necessario smaltire il termoforo.
- Non esporre l'interruttore e i cavi alla luce diretta del sole.
- Quando il termoforo è in funzione, non appoggiarci sopra
  - oggetti con spigoli vivi,
  - fonti di calore come boule dell'acqua calda, termofori o simili.
- I componenti elettronici nell'interruttore si riscaldano durante l'utilizzo del termoforo. Non coprire quindi l'interruttore e non lasciarlo sul termoforo quando è in funzione.
- Attenersi tassativamente alle indicazioni ai seguenti capitoli: Utilizzo, Pulizia e cura, Conservazione.
- Per ulteriori domande sull'utilizzo dei nostri apparecchi, rivolgersi al Servizio clienti.

### 3. Uso conforme



#### **ATTENZIONE**

Questo termoforo è destinato esclusivamente al riscaldamento del corpo umano.

## 4. Funzionamento

### 4.1 Sicurezza



#### ATTENZIONE

- Il termoforo è dotato di un SISTEMA DI SICUREZZA, i cui sensori impediscono un surriscaldamento sull'intera superficie del termoforo mediante arresto automatico in caso di guasto. Quando il SISTEMA DI SICUREZZA disattiva il termoforo, i livelli di temperatura nello stato di funzionamento acceso non vengono più illuminati.
- In caso di guasto non è più possibile utilizzare il termoforo per motivi di sicurezza. Il prodotto deve essere inviato all'indirizzo del Servizio clienti specificato.
- Non collegare mai un termoforo difettoso a un altro interruttore dello stesso tipo. Ciò comporterebbe uno spegnimento finale da parte del sistema di sicurezza nell'interruttore.

### 4.2 Messa in funzione



#### ATTENZIONE

Accertarsi che durante l'uso del termoforo non si formino arricciature o pieghe.

- Innanzitutto collegare l'interruttore all'elemento riscaldante inserendo l'innesto rapido.
- A questo punto inserire la spina nella presa di corrente.

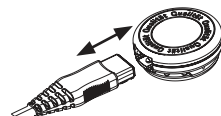

#### NOTA

Il lato del rivestimento (7) con termoforo integrato deve essere rivolto verso il corpo per una trasmissione ottimale del calore.

### 4.3 Accensione

Impostare l'interruttore a scorrimento per accensione/spegnimento e livelli di temperatura sul livello 1, 2 o 3 per accendere il termoforo.

Una volta acceso, i livelli di temperatura vengono illuminati.

### 4.4 Impostazione della temperatura

Livello 0: OFF

Livello 1: riscaldamento minimo

Livello 2: riscaldamento medio

Livello 3: riscaldamento massimo



#### NOTA:

Per fare in modo che il termoforo si riscaldi il più rapidamente possibile, impostare innanzitutto il livello di temperatura più elevato.



#### NOTA:

Questo termoforo è dotato di un riscaldamento rapido in grado di garantire un riscaldamento veloce entro i primi 10 minuti.



#### AVVERTENZA

Se il termoforo viene utilizzato per diverse ore, si consiglia di impostare il livello di temperatura più basso per evitare il surriscaldamento della parte del corpo riscaldata con conseguente possibile ustione cutanea.

## 4.5 Dispositivo di arresto automatico

Questo termoforo è dotato di dispositivo di arresto automatico che interrompe l'emissione di calore circa 90 minuti dopo la messa in funzione del termoforo. L'indicatore dei livelli di temperatura inizia a lampeggiare. Per rimettere in funzione il termoforo, è necessario portare l'interruttore a scorrimento per accensione e spegnimento e livelli di temperatura (5) sulla posizione di spegnimento „0“ (OFF). Dopo circa 5 secondi, è possibile riaccendere il coprimaterasso termico.



## 4.6 Spegnimento

Per spegnere il termoforo, posizionare l'interruttore a scorrimento per accensione e spegnimento e livelli di temperatura su „0“ (OFF). I livelli di temperatura non sono più illuminati.



### NOTA:

Se il termoforo non viene utilizzato, portare l'interruttore a scorrimento per accensione e spegnimento e livelli di temperatura sulla posizione di spegnimento „0“ (OFF) e staccare la spina dalla presa. Scollegare poi l'innesto rapido e quindi l'interruttore del termoforo.

## 5. Pulizia e cura



### AVVERTENZA

Prima di procedere alla pulizia, estrarre sempre la spina dalla presa di corrente. Scollegare poi l'innesto rapido e quindi l'interruttore del termoforo. In caso contrario, sussiste il pericolo di scossa elettrica.



### ATTENZIONE

L'interruttore non deve mai entrare in contatto con acqua o altri liquidi. Potrebbe subire danni.

- Per la pulizia dell'interruttore, utilizzare un panno asciutto non sfilacciato. Non utilizzare detergenti chimici o prodotti abrasivi.
- Il termoforo è costituito dal rivestimento con termoforo integrato (esterno) e dal cuscino interno. Per la pulizia rimuovere dapprima il cuscino interno. Aprire a tale scopo la cerniera.



### ATTENZIONE

Il cuscino interno non può essere lavato.

- Piccole macchie sul rivestimento con termoforo integrato possono essere eliminate con un panno umido e una piccola quantità di detersivo liquido per capi delicati.
- Il rivestimento con termoforo integrato può essere lavato in lavatrice. Per motivi ecologici, lavarlo insieme ad altri tessuti.
- Impostare un programma di lavaggio particolarmente delicato a 30°C (programma per la lana). Utilizzare un detersivo per capi delicati e dosarlo secondo le indicazioni del produttore.



### ATTENZIONE

Il rivestimento con termoforo integrato può essere danneggiato da lavaggi troppo frequenti. Per tutto il suo ciclo di vita, dovrebbe essere lavato al massimo 10 volte in lavatrice.



### ATTENZIONE

Il rivestimento con termoforo integrato non può essere lavato a secco, strizzato, asciugato in asciugatrice, manganato o stirato.

- Subito dopo il lavaggio, rimettere in forma il rivestimento con termoforo integrato ancora umido, riportandolo alle dimensioni originali e lasciarlo asciugare ben disteso su uno stendibiancheria.



### ATTENZIONE

- Non utilizzare mollette o simili per fissare il rivestimento con termoforo integrato allo stendibiancheria. In caso contrario potrebbe danneggiarsi.
  - Ricollegare l'interruttore al termoforo solo quando il rivestimento con termoforo integrato, l'innesto rapido e il cuscino interno sono completamente asciutti. In caso contrario, sussiste il pericolo di scossa elettrica.
- Inserire nuovamente il cuscino interno nel rivestimento con termoforo integrato.



### AVVERTENZA

Non accendere il termoforo per farlo asciugare! In caso contrario, sussiste il pericolo di scossa elettrica.

## 6. Conservazione

Se il termoforo non viene usato per lunghi periodi, si consiglia di conservarlo nell'imballo originale. A tale scopo, scollegare l'innesto rapido e quindi l'interruttore del termoforo.



### ATTENZIONE

- Lasciare raffreddare il termoforo prima di riporlo. In caso contrario il termoforo potrebbe danneggiarsi.
- Quando non viene utilizzato, conservare il termoforo senza appoggiarvi sopra alcun oggetto per evitare che venga piegato e schiacciato.

## 7. Smaltimento

Per motivi ecologici, l'apparecchio non deve essere smaltito tra i normali rifiuti quando viene buttato via. Lo smaltimento deve essere effettuato negli appositi centri di raccolta. Smaltire l'apparecchio secondo la direttiva europea sui rifiuti di apparecchiature elettriche ed elettroniche (RAEE). Per eventuali chiarimenti, rivolgersi alle autorità comunali competenti per lo smaltimento.



## 8. Che cosa fare in caso di problemi?

Problema	Causa	Soluzione
I livelli di temperatura non sono illuminati quando - l'interruttore è correttamente collegato al termoforo - la spina è collegata a una presa funzionante - l'interruttore a scorrimento è sul livello 1, 2 o 3	Il sistema di sicurezza ha spento definitivamente il termoforo.	Spedire il termoforo e l'interruttore al Servizio clienti.

## 9. Dati tecnici

Vedere l'etichetta con i dati tecnici del termoforo.

## 10. Garanzia / assistenza

Per ulteriori informazioni sulla garanzia e sulle condizioni di garanzia, consultare la scheda di garanzia fornita.



**Bu kullanım kılavuzunu dikkatle okuyun. Uyarılara ve güvenlik yönergelerine uyun. Bu kullanım kılavuzunu ileride başvurmak üzere saklayın. Diğer kullanıcıların da kullanım kılavuzuna erişebilmesini sağlayın. Cihazı başkalarına verirken kullanım kılavuzunu da birlikte verin.**

## İçindekiler

1. Teslimat kapsamı.....	40	4.5 Otomatik kapanma.....	43
1.1 Cihaz Açıklaması .....	40	4.6 Kapatma.....	43
2. Önemli bilgiler		5. Temizlik ve bakım .....	44
Daha sonra kullanmak üzere muhafaza edin....	41	6. Saklama.....	44
3. Amaca uygun kullanım .....	42	7. Elden çıkarma.....	45
4. Kullanım .....	42	8. Sorunlarla karşılaşılması durumunda ne yapılmalıdır? .....	45
4.1 Güvenlik.....	42	9. Teknik veriler.....	45
4.2 Çalıştırma.....	43	10. Garanti / servis .....	45
4.3 Açma .....	43		
4.4 Isıyı ayarlama.....	43		

## Şekillerin anlamı

Cihazın üzerinde, kullanım kılavuzunda, ambalajında ve model etiketinde aşağıdaki simgeler kullanılmıştır:

	<b>UYARI:</b> Yaralanma tehlikeleri veya sağlık açısından tehlikeler ile ilgili uyarı bilgileri.		
	<b>DİKKAT:</b> Cihazda / aksesuarlarda söz konusu olabilecek hasarlar ile ilgili bilgi.		
	<b>BİLGİ/NOT:</b> Önemli bilgilere dikkat çekilmesi.		
	Talimatları okuyun!		İğne batırmayınız!
	Katlanmış veya kırıştırılmış olarak kullanmayınız!		3 yaşın altındaki çocuklar için uygun değildir.
	Üretici		
	Cihaz çift koruyucu izolasyona sahiptir ve böylelikle 2. derece koruma sınıfına dahildir.		
	Atık Elektrikli ve Elektronik Eşya Direktifine - WEEE (Waste Electrical and Electronic Equipment) uygun olarak bertaraf edilmelidir		
	Ambalaj bileşenlerini ayırın ve belediyenin kurallarına uygun olarak bertaraf edin.		

	Ambalaj malzemesinin tanımlanması için kullanılan işaret. A = malzeme kısaltması, B = malzeme numarası: 1-7 = plastikler, 20 -22 = kâğıt ve karton		
	Ürünü ve ambalaj bileşenlerini ayırın ve belediyenin kurallarına uygun olarak bertaraf edin.		
	Bu ürün geçerli Avrupa Birliği yönergelerinin ve ulusal yönergelerin gereklerini yerine getirmektedir.		
	Birleşik Krallık İçin Uygunluk Değerlendirmesi Yapıldı İşareti		
	KEMA-KEUR işareti, elektroteknik ürünlerin standartlara uygun ve güvenli olduğunu belgelemek için kullanılır.		
	Ürünler, AEB'nin belirlediği teknik kuralların gerektirdiği şartlara kesin bir şekilde uymaktadır.		
	Üretim verilerine ait üretici kodu		
	Bu cihazda kullanılan tekstil ürünleri, Hohenstein araştırma kurumu tarafından kanıtlandığı üzere Öko-Tex 100 standardının insan ekolojisine yönelik şartlarını karşılamaktadır.		
	Maksimum yıkama sıcaklığı 30 °C, Son derece hassas işlem		Ütü yapılmaz
	Yıkamayın		Ağartma yapılmaz
	Kuru temizleme yapılmaz		Kurutma makinesinde (tambur) kurutmayın

## 1. Teslimat kapsamı

Teslimat kapsamını kontrol ederek karton ambalajın dıştan hasar görmemiş ve içeriğin eksiksiz olduğundan emin olun. Cihazı kullanmadan önce, cihazda ve aksesuarlarında görünür hasarlar olmadığından ve tüm ambalaj malzemelerinin çıkarıldığından emin olun. Şüpheli durumlarda kullanmayın ve satıcınıza veya belirtilen müşteri hizmetleri adresine başvurun.

- 1 Isı yastığı
- 1 İç yastık
- 1 Şalter
- 1 Kullanım kılavuzu

### 1.1 Cihaz Açıklaması

- 1. Elektrik fişi
- 2. Güç kablosu
- 3. Şalter
- 4. Sıcaklık kademeleri için aydınlatmalı gösterge
- 5. Açma/Kapatma ve sıcaklık kademesi sürgülü şalteri
- 6. Birleştirme elemanı
- 7. Entegre ısı yastıklı kılıf
- 8. İç yastık
- 9. Fermuar

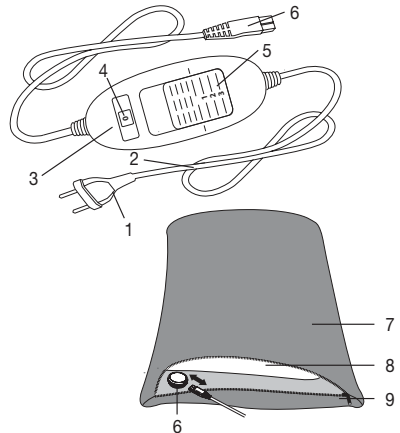



## 2. Önemli bilgiler

### Daha sonra kullanmak üzere muhafaza edin



#### UYARI

- Aşağıdaki uyarıların dikkate alınmaması, kişisel yaralanmaya veya maddi hasara (elektrik çarpması, ciltte yanık, yangın) neden olabilir. Aşağıdaki güvenlik ve tehlike uyarıları ile yalnızca sizin veya üçüncü kişilerin sağlığının korunması değil, ürünün korunması da amaçlanmaktadır. Bu nedenle bu güvenlik uyarılarını dikkate alın ve ürünü bir başkasına verirken bu kılavuzu da birlikte verin.
- Bu ısı yastığı, ısıya duyarız ve aşırı ısınmaya karşı tepki veremeyen diğer korunmaya muhtaç kişiler tarafından kullanılmamalıdır (örn. diyabetikler, uygulama bölgesinde hastalığa bağlı cilt değişiklikleri veya cilt yaraları olan kişiler, ağrı kesici veya alkol alındıktan sonra).
- Bu ısı yastığı çok küçük çocuklarda (0-3 yaş) kullanılmamalıdır, çünkü küçük çocuklar aşırı ısınmaya karşı tepki veremezler.
- Bu ısı yastığı 3 yaşından büyük ve 8 yaşından küçük çocuklar tarafından gözetim altında kullanılabilir; bunun için şalter daima en küçük sıcaklık değerine ayarlanmış olmalıdır.
- Bu ısı yastığı 8 yaş ve üzeri çocuklar ve fiziksel, algısal ve zihinsel becerileri kısıtlı veya tecrübesi ve bilgisi yetersiz olan kişiler tarafından ancak gözetim altında ve ısı yastığının güvenli kullanımı hakkında bilgilendirilmiş, ısı yastığının kullanımı sonucu ortaya çıkabilecek tehlikelerin bilincinde olmaları koşuluyla kullanılabilir.
- Çocuklar ısı yastığıyla oynamamalıdır.
- Temizlik ve kullanıcı bakımı, gözetim altında olmadıkları sürece çocuklar tarafından yapılmamalıdır.
- Bu ısı yastığı hastanelerde kullanım için tasarlanmamıştır.
- Bu ısı yastığı ticari kullanım için değil, yalnızca evde/kişisel amaçlarla kullanılmak üzere tasarlanmıştır.
- İğne batırmayın.
- Katlanmamış veya toplanmamış halde kullanın.
- Islak halde kullanmayın.
- Bu ısı yastığı sadece etikette belirtilen şalterle birlikte kullanılabilir.
- Bu ısı yastığı sadece etikette belirtilen şebeke gerilimine bağlanabilir.
- Bu ısı yastığının yaydığı elektriksel ve manyetik alanlar belirli koşullar altında kalp pilinizin işlevini bozabilir. Ancak sınır değerlerin çok altındadır: elektrik alan şiddeti: maks. 5000 V/m, manyetik alan şiddeti: maks. 80 A/m, manyetik akı yoğunluğu: maks. 0,1 mili Tesla. Bu ısı yastığını kullanmadan önce lütfen doktorunuza ve kalp pilinizin üreticisine danışın.

- Kabloları çekmeyin, bükmeyin veya keskin bir şekilde katlamayın.
- Isı yastığının kablosu ve şalteri usulüne uygun şekilde yerleştirilmediğinde takılma, boğulma, tökezleme veya çarpma tehlikelerine neden olabilir. Kullanıcı, genel olarak kabloların ve kabloların fazlalık kısımlarının güvenli şekilde yerleştirilmesini sağlamalıdır.
- Bu ısı yastığı yıpranma veya hasar belirtileri olup olmadığı bakımından sık sık kontrol edilmelidir. Böyle belirtiler varsa, ısı yastığı usulüne uygun şekilde kullanılmamışsa veya artık ısınmıyorsa, yeniden kullanılmadan önce üretici tarafından kontrol edilmelidir.
- Isı yastığını (aksesuarları dahil) kesinlikle açmayın veya onarmaya çalışmayın, aksi halde kusursuz çalışması garanti edilemez. Bu husus dikkate alınmadığı takdirde garanti geçerliliğini yitirir.
- Bu ısı yastığının elektrik bağlantı kablosu hasar gördüğünde bertaraf edilmelidir. Kablo çıkarılmıyorsa ısı yastığı bertaraf edilmelidir.
- Şalteri ve kabloları doğrudan güneş ışığına maruz bırakmayın.
- Bu ısı yastığı açıkken
  - üzerine keskin kenarlı eşyalar,
  - sıcak su torbası, ısı yastığı vs. gibi ısı kaynakları koyulmamalıdır.
- Isı yastığının kullanımı sırasında şalterin içindeki elektronik parçalar ısınır. Bu nedenle şalterin üzeri örtülmemelidir veya çalışırken ısı yastığının üzerine koyulmamalıdır.
- Aşağıdaki bölümlerdeki bilgileri mutlaka dikkate alın: Kullanım, temizlik ve bakım, saklama.
- Cihazlarımızın kullanımıyla ilgili sorularınız olduğunda lütfen müşteri hizmetlerimize başvurun.

### 3. Amaca uygun kullanım



#### **DİKKAT**

Bu ısı yastığı yalnızca insan vücudunun ısıtılması içindir.

### 4. Kullanım

#### 4.1 Güvenlik



#### **DİKKAT**

- Isı yastığı bir GÜVENLİK SİSTEMİ ile donatılmıştır. Bu sensör teknolojisi bir hata olması durumunda otomatik olarak kapanarak ısı yastığının herhangi bir noktasındaki aşırı ısınmayı önler. Isı yastığı GÜVENLİK SİSTEMİ tarafından kapatıldığında, cihaz açık haldeyken sıcaklık kademelerinin lam-baları yanmaz.
- Bir hata nedeniyle kapatılan ısı yastığının güvenlik nedeniyle artık kullanılamayacağını ve belirtilen servis adresine gönderilmesinin zorunlu olduğunu hatırlatınız.
- Arızalı ısı yastığını asla başka bir aynı tip şaltere bağlamayın. Bu da aynı şekilde şalterdeki emniyet sistemi aracılığıyla kapanmaya yol açar.

## 4.2 Çalıştırma



### DİKKAT

Isı yastığının kullanım esnasında buruşmamasına veya katlanmamasına dikkat edin.

- Önce konektörü birleştirerek şalteri ısı yastığına takın.
- Ardından fişi prize takın.

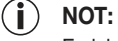
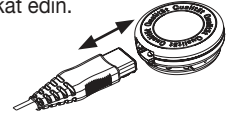

### NOT:

En iyi ısı transferi için kılıfın (7) entegre ısı yastıklı olan tarafı vücuda dönük olmalıdır.

## 4.3 Açma

Isı yastığını açmak için AÇIK/KAPALI ve sıcaklık kademeleri için sürgülü şalteri 1, 2 veya 3 konuma getirin. Açık haldeyken sıcaklık kademelerinin lambaları yanar.

## 4.4 Isıyı ayarlama

Kademe 0: KAPALI

Kademe 1: Minimum sıcaklık

Kademe 2: Orta sıcaklık

Kademe 3: Maksimum sıcaklık



### BİLGİ/NOT

Isı yastığını en hızlı şekilde ısıtmak için önce en yüksek sıcaklık kademesini ayarlamalısınız.



### BİLGİ/NOT

Bu ısı yastıkları, ilk 10 dakika içinde hızlı ısınma sağlayan bir hızlı ısıtma sistemine sahiptir.



### UYARI

Eğer ısı yastığı birkaç saat boyunca kullanılacaksa, ısıtılan vücut kısmının aşırı ısınmasını ve bunun sonucu ciltte yanmaları önlemek için şalterde en düşük sıcaklık kademesini ayarlamanızı öneririz.

## 4.5 Otomatik kapanma

Isı yastığı otomatik kapanma özelliğine sahiptir. Bu özellik, ısı yastığının kullanılmaya başlanmasından yakl. 90 dakika sonra sıcaklık akışını keser. Ardından sıcaklık kademelerinin göstergesi yanıp sönmeye başlar. Isı yastığını tekrar çalıştırmak için AÇIK/KAPALI ve sıcaklık kademeleri (5) için sürgülü şalteri öncelikle "0" kademesine (KAPALI) ayarlayın. Yaklaşık 5 saniye sonra yeniden çalıştırabilirsiniz.



## 4.6 Kapatma

Isı yastığını kapatmak için AÇIK/KAPALI ve sıcaklık kademeleri için sürgülü şalteri "0" kademesine (KAPALI) ayarlayın. Sıcaklık kademelerinin lambaları yanmaz.



### BİLGİ/NOT

Isı yastığı kullanılmayacaksa, AÇIK/KAPALI ve sıcaklık kademeleri için sürgülü şalteri „0“ kademesine (KAPALI) ayarlayın ve fişi prizden çekin. Ardından şalter konektörünü ısı yastığından çekin.

## 5. Temizlik ve bakım



### UYARI

Temizlemeden önce cihazın fişini prizden çekin. Ardından şalter konektörünü ısı yastığından çekin. Aksi halde elektrik çarpması riski vardır.



### DİKKAT

Şalter asla suyla veya başka sıvılarla temas etmemelidir. Aksi halde zarar görebilir.

- Şalterin temizlenmesi için tüy bırakmayan kuru bir bez kullanın. Kimyasal veya aşındırıcı temizlik maddeleri kullanmayın.
- Isı yastığı, entegre ısı yastıklı kılıftan (dışta) ve iç yastıktan oluşur. Temizlemeden önce daima iç yastığı çıkarın. Bunun için fermuarı açın.



### DİKKAT

İç yastık yıkanamaz.

- Entegre ısı yastıklı kılıf üzerindeki küçük lekeler nemli bir bezle ve biraz yumuşak sıvı deterjanla temizlenebilir.
- Entegre ısı yastıklı kılıf makinede yıkanabilir. Ekolojik nedenlerden dolayı bunu başka tekstillerle birlikte yıkayın.
- Çamaşır makinesini 30 °C'de özel narin yıkama moduna ayarlayın. Bir yumuşak deterjanı üretici tarafından belirtilen dozaja göre kullanın.



### DİKKAT

Sık sık yıkamanın entegre ısı yastıklı kılıfa zarar verebileceğini hatırlatırız. Bu nedenle toplam kullanım ömrü boyunca en fazla 10 kez çamaşır makinesinde yıkanmalıdır.



### DİKKAT

Entegre ısı yastıklı kılıfın ve iç yastığın kuru temizlemeye, sıkmaya, kurutucuya, merdaneye veya ütülenmeye uygun olmadığını hatırlatırız.

- Entegre ısı yastıklı kılıfı yıkadıktan sonra, hala nemliyen, hemen orijinal boyutuna gelecek şekilde serin ve düz bir şekilde çamaşırılıkta kurutun.



### DİKKAT

- Entegre ısı yastıklı kılıfı çamaşırılığa tutturmak için mandal vb. kullanmayın. Aksi halde zarar görebilir.
- Şalteri ısı yastığına ancak entegre ısı yastıklı kılıf, soket ve iç yastık tamamen kuruduktan sonra takın. Aksi halde elektrik çarpması riski vardır.“.

- İç yastığı yeniden entegre ısı yastıklı kılıfın içine yerleştirin.



### UYARI

Isı yastığını asla kurutmak için çalıştırmayın! Aksi halde elektrik çarpması riski vardır.

## 6. Saklama

Isı yastığını uzun süre kullanmayacaksanız, orijinal ambalajı içinde muhafaza etmenizi öneririz. Bunun için soketi ve böylece şalteri ısı yastığından çıkarın.

## DİKKAT

- Lütfen önce ısı yastığının soğumasını bekleyin. Aksi halde ısı yastığı zarar görebilir.
- Muhafaza ederken ısı yastığının üzerine keskin bir şekilde bükülmemesi için herhangi bir nesne koymayın.

## 7. Elden çıkarma

Çevreyi korumak için, kullanım ömrü dolan cihazı evsel atıklarla beraber elden çıkarmayın. Cihaz, ülkenizdeki uygun atık toplama merkezleri üzerinden bertaraf edilebilir. Cihazı hurda elektrikli ve elektronik eşya direktifine – WEEE (Waste Electrical and Electronic Equipment) uygun olarak bertaraf edin. Bertaraf etme ile ilgili sorularınızı, ilgili yerel makamlara iletebilirsiniz.



## 8. Sorunlarla karşılaşılması durumunda ne yapılmalıdır?

Sorun	Neden	Çözüm
Sıcaklık kademelerinin lambaları aşağıdaki durumlarda yanmıyor: - Şalter tam olarak ısı yastığına takılmışken - Fiş çalışan bir prize takılı haldeyken - sürgülü şalter 1, 2 veya 3 kademesindeyken	Isı yastığı güvenlik sistemi tarafından geri dönülemez şekilde kapatılmıştır.	Isı yastığını ve şalteri servise gönderin.

## 9. Teknik veriler

Isı yastığındaki tip levhası etiketine bakınız.

## 10. Garanti / servis

Garanti ve garanti koşulları ile ilgili ayrıntılı bilgileri cihazla birlikte verilen garanti broşüründe bulabilirsiniz.



**Внимательно прочтите эту инструкцию по применению. Обращайте внимание на предостережения и соблюдайте указания по технике безопасности. Сохраните инструкцию по применению для последующего использования. Обеспечьте другим пользователям доступ к инструкции по применению. Передавайте прибор другим пользователям вместе с инструкцией по применению.**

## Содержание

1. Комплект поставки..... 47	4.4 Установка температуры..... 51
1.1 Описание прибора..... 48	4.5 Автоматическое отключение..... 51
2. Важные указания	4.6 Выключение..... 51
Сохраните для последующего	5. Очистка и уход..... 52
использования!..... 48	6. Хранение..... 53
3. Использование по назначению..... 50	7. Утилизация..... 53
4. Применение..... 50	8. Что делать при возникновении
4.1 Безопасность..... 50	неполадок?..... 53
4.2 Подготовка к работе..... 51	9. Технические характеристики..... 53
4.3 Включение..... 51	10. Гарантия/сервисное обслуживание..... 53

## Пояснение символов

На приборе, в инструкции по применению, на упаковке и фирменной табличке прибора используются следующие символы.

	<b>ПРЕДОСТЕРЕЖЕНИЕ!</b> Предупреждение об опасностях травмирования или опасностях для Вашего здоровья.		
	<b>ВНИМАНИЕ!</b> Предостережение о возможных повреждениях прибора/ принадлежностей.		
	<b>УКАЗАНИЕ:</b> Указание на важную информацию.		
	Прочсть инструкцию!		Не втыкать иглки!
	Не использовать в сложенном или не расправленном состоянии!		Запрещается использовать для маленьких детей (до 3 лет).
	Производитель		
	Прибор имеет двойную защитную изоляцию и, таким образом, соответствует классу защиты 2.		
	Утилизация прибора в соответствии с Директивой ЕС по отходам электрического и электронного оборудования — WEEE (Waste Electrical and Electronic Equipment)		

	Удалите элементы упаковки и утилизируйте их в соответствии с местными предписаниями.		
	Маркировка для идентификации упаковочного материала. A = сокращенное обозначение материала, B = номер материала: 1-7 = пластик, 20-22 = бумага и картон		
	Снимите упаковку с изделия и утилизируйте ее в соответствии с местными предписаниями.		
	Это изделие соответствует требованиям действующих европейских и национальных директив.		
	Знак соответствия требованиям Великобритании		
	Знак КЕМА KEUR подтверждает безопасность электротехнического изделия и его соответствие нормам.		
	Продукция прошла подтверждение соответствия требованиям технических регламентов ЕАЭС.		
	Код производителя для обозначения производственных данных		
	Использованные в этом приборе ткани соответствуют высоким требованиям стандарта Оеко-Тех 100, что подтверждено Исследовательским институтом Хохенштайн.		
	Максимальная температура стирки 30 °С, очень бережный процесс		Не гладить утюгом
	Не стирать		Не отбеливать
	Химчистка запрещена		Не сушить в машине для сушки белья (барабанная сушильная машина)

## 1. Комплект поставки

Проверьте комплектность поставки и убедитесь, что на картонной упаковке нет внешних повреждений. Перед использованием убедитесь, что прибор и его принадлежности не имеют видимых повреждений, и удалите все упаковочные материалы. При наличии сомнений не используйте прибор и обратитесь к продавцу или в сервисную службу по указанному адресу.

- 1 Электрогрелка
- 1 Внутренняя подушка,
- 1 Переключатель
- 1 Инструкция по эксплуатации

## 1.1 Описание прибора

1. Штекер
2. Кабель
3. Переключатель
4. Световой индикатор температурных режимов
5. Ползунок для включения/выключения и переключения температурных режимов
6. Штепсельный разъем
7. Наволочка с встроенной электрогрелкой
8. Внутренняя подушка
9. Застежка-молния

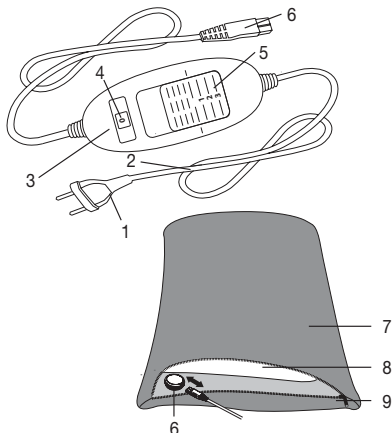

## 2. Важные указания

### Сохраните для последующего использования!



#### ПРЕДОСТЕРЕЖЕНИЕ

- Несоблюдение нижеследующих указаний может привести к материальному ущербу или травмам (поражение электрическим током, ожог кожи, пожар и пр.). Следующие указания по технике безопасности и предупреждения об опасностях служат не только для охраны Вашего здоровья или здоровья окружающих, но и для защиты изделия. Поэтому обязательно соблюдайте эти указания и при передаче прибора другому человеку передавайте инструкцию вместе с ним.
- Данную электрическую грелку запрещается использовать людям, нечувствительным к высоким температурам, и другим лицам, нуждающимся в защите и присмотре, так как они не могут реагировать на перегрев (например, диабетикам, лицам с болезненными изменениями кожи или зарубцевавшимися участками кожи в области прикладывания грелки, а также после приема болеутоляющих медикаментов или алкоголя).
- Запрещается использовать данную электрическую грелку для маленьких детей (до 3 лет), так как они не могут реагировать на перегрев.
- Данная электрическая грелка может использоваться детьми старше 3 лет и младше 8 лет под присмотром взрослых. При этом переключатель всегда должен быть установлен на минимальную температуру.



- Допускается использование электрической грелки детьми старше 8 лет, а также лицами с ограниченными физическими, сенсорными или умственными способностями, если они находятся под присмотром или обучены безопасному применению электрической грелки и предупреждены о возможных опасностях.
- Не позволяйте детям играть с электрической грелкой.
- Очистку и техническое обслуживание детям разрешается выполнять только под присмотром взрослых.
- Данная электрическая грелка не предназначена для использования в больницах.
- Данная электрическая грелка предназначена исключительно для домашнего/личного пользования, использование прибора в коммерческих целях запрещено.
- Не втыкайте иголки!
- Не используйте в сложенном или смятом виде!
- Запрещается использовать мокрую электрическую грелку!
- Данную электрическую грелку разрешается использовать только с переключателем, указанным на этикетке.
- Данную электрическую грелку можно подключать только к сетевому напряжению, указанному на этикетке.
- Электрические и магнитные поля, излучаемые этой электрической грелкой, при определенных обстоятельствах могут нарушить работоспособность Вашего кардиостимулятора. Однако интенсивность этого излучения намного ниже предельно допустимых значений: напряженность электрического поля — не более 5000 В/м, напряженность магнитного поля — не более 80 А/м, магнитная индукция — не более 0,1 мТл. Поэтому перед применением электрической грелки проконсультируйтесь со своим врачом и производителем кардиостимулятора.
- Не тяните, не перекручивайте и не перегибайте провода.
- В случае неправильного размещения существует опасность зацепиться за кабель и переключатель электрической грелки, запутаться в кабеле и задохнуться, споткнуться о него или наступить на него. Пользователь должен убедиться в том, что все кабели, как свободные, так и все остальные, проложены безопасно.
- Необходимо постоянно проверять, нет ли на данной электрической грелке следов износа или повреждений. Если на электрической грелке имеются такие следы, если она использовалась не по назначению или она не нагревается, перед очередным применением она должна быть проверена представителем фирмы-изготовителя.

- Категорически запрещается вскрывать конструкцию электрической грелки (включая принадлежности) и ремонтировать ее самостоятельно, поскольку надежность ее работы в этом случае не гарантируется. Несоблюдение этих требований ведет к потере гарантии.
- Если провод сетевого питания электрической грелки поврежден, его необходимо утилизировать. Если он несъемный, то необходимо утилизировать всю электрическую грелку.
- Не подвергайте переключатели и провода воздействию прямых солнечных лучей.
- На включенную электрическую грелку нельзя помещать:
  - предметы с острыми краями,
  - источники тепла, например грелки, электрические грелки или подобные предметы.
- Электронные компоненты внутри переключателя во время использования электрической грелки нагреваются. Поэтому запрещается накрывать переключатель или класть его на электрическую грелку, когда она включена.
- Обязательно соблюдайте указания из следующих разделов: «Эксплуатация», «Очистка и уход», «Хранение».
- С дополнительными вопросами по применению приборов Beurer обращайтесь в нашу сервисную службу.

### 3. Использование по назначению



#### **ВНИМАНИЕ**

Эта электрогрелка предназначена только для обогрева человеческого тела.

### 4. Применение

#### 4.1 Безопасность



#### **ВНИМАНИЕ**

- Электрогрелка оснащена системой безопасности. Датчики предотвращают перегрев электрогрелки по всей ее площади благодаря автоматическому отключению в случае неисправности. Если система безопасности отключила электрогрелку, индикаторы температурных режимов во включенном состоянии больше не подсвечиваются.
- Обратите внимание на то, что из соображений безопасности в случае неисправности электрогрелку включать нельзя, ее следует отправить на ремонт в сервисный центр по указанному адресу.
- Ни в коем случае не подключайте неисправную электрическую грелку к другому переключателю того же типа. Система защиты в переключателе окончательно отключит ее.

## 4.2 Подготовка к работе



### ВНИМАНИЕ

Проследите за тем, чтобы электрогрелка во время использования не сминалась и не образовывала складки.

- Сначала подсоедините переключатель к нагревательному элементу, соединив штепсельный разъем.
- После этого вставьте штекер в розетку.

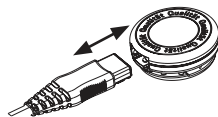

### УКАЗАНИЕ

для оптимальной теплоотдачи сторона наволочки (7) с встроенной электрогрелкой должна быть обращена к телу.

## 4.3 Включение

Установите ползунок для включения/выключения и переключения температурных режимов на ступень 1, 2 или 3, чтобы включить электрогрелку.

Когда электрогрелка включена, индикатор температурных режимов подсвечивается.

## 4.4 Установка температуры

Режим 0: выкл.

Режим 1: минимальная степень обогрева

Режим 2: средняя степень обогрева

Режим 3: максимальная степень обогрева



### УКАЗАНИЕ

Ваша электрогрелка нагреется быстрее, если вы сначала установите самый верхний режим температуры.



### УКАЗАНИЕ

Данные электрогрелки имеют функцию быстрого нагрева, которая обеспечивает быстрый нагрев в течении первых 10 минут.



### ПРЕДОСТЕРЕЖЕНИЕ

Если электрогрелка используется в течение нескольких часов, рекомендуется устанавливать минимальную температуру во избежание перегрева и ожога частей тела.

## 4.5 Автоматическое отключение

Данная электрогрелка оснащена функцией автоматического выключения. Подача тепла прекращается спустя примерно 90 минут после начала работы электрогрелки. Затем начинает мигать индикатор температурных режимов. Для повторного включения электрогрелки Вам нужно сначала привести ползунковый переключатель (5) в положение «0» (выкл.). Примерно через 5 секунд прибор можно включить повторно.



## 4.6 Выключение

Установите ползунковый переключатель в положение «0» (выкл.), чтобы выключить электрогрелку. Тогда индикаторы температурных режимов погаснут.

**УКАЗАНИЕ:**

Если электрогрелка не используется, установите ползунковый переключатель в положение «0» (выкл.) и извлеките штекер из розетки. После этого отключите переключатель от электрогрелки, разъединив штепсельный разъем.

## 5. Очистка и уход

**ПРЕДОСТЕРЕЖЕНИЕ**

Перед очисткой всегда извлекайте сетевой штекер из розетки. После этого отключите переключатель от электрогрелки, разъединив штепсельный разъем. В противном случае существует опасность поражения электрическим током.

**ВНИМАНИЕ**

Не допускайте контакта переключателя с водой или другими жидкостями! В противном случае он может быть поврежден.

- Для очистки переключателя используйте сухую безворсовую салфетку. Не используйте химические очистители или абразивные чистящие средства.
- Подушка-электрогрелка состоит из наволочки с встроенной грелкой (снаружи) и внутренней подушки. Перед очисткой всегда вынимайте внутреннюю подушку. Для этого откройте застежку-молнию.

**ВНИМАНИЕ**

Внутреннюю подушку нельзя стирать.

- Небольшие загрязнения на наволочке с встроенной электрогрелкой можно удалить влажной салфеткой, при необходимости с небольшим количеством мягкого жидкого моющего средства.
- Наволочку с встроенной электрогрелкой можно стирать в стиральной машине. Из экологических соображений стирайте ее вместе с другими текстильными изделиями.
- Установите стиральную машину на деликатный режим стирки при температуре 30 °C (для шерсти). Используйте мягкое моющее средство, соблюдайте указанную изготовителем дозировку.

**ВНИМАНИЕ**

Помните, что слишком частая стирка может отрицательно сказаться на наволочке с встроенной электрогрелкой. Поэтому в течение всего срока службы ее можно стирать в стиральной машине не более 10 раз.

**ВНИМАНИЕ**

Помните, что наволочку с встроенной электрогрелкой и внутреннюю подушку нельзя подвергать химической чистке, выжимать, сушить в машине, гладить утюгом или с помощью гладильного катка.

- Сразу после стирки растяните еще влажную наволочку с встроенной электрогрелкой, придав ей исходный размер и форму, и разложите ее для просушивания на стойке для сушки белья.

**ВНИМАНИЕ**

- Не используйте прищепки или аналогичные приспособления для закрепления наволочки с встроенной электрогрелкой на стойке для сушки белья. В противном случае возможно повреждение электрогрелки.

- Подсоединяйте переключатель к электрогрелке только в том случае, если наволочка с встроенной электрогрелкой, штепсельный разъем и внутренняя подушка совершенно сухие. В противном случае существует опасность удара электрическим током.
- Вставьте внутреннюю подушку обратно в наволочку с встроенной электрогрелкой.



### **ПРЕДОСТЕРЕЖЕНИЕ**

Никогда не включайте мокрую электрогрелку с целью ее просушки! В противном случае существует опасность поражения электрическим током.

## **6. Хранение**

Если электрогрелка не используется длительное время, рекомендуется хранить ее в оригинальной упаковке. Для этого отключите переключатель от электрогрелки, разъединив штепсельный разъем.



### **ВНИМАНИЕ**

- Сначала дайте электрогрелке остыть. В противном случае возможны повреждения электрогрелки.
- Во избежание сильных перегибов не кладите предметы на электрогрелку, когда она не используется.

## **7. Утилизация**

В интересах охраны окружающей среды категорически запрещается выбрасывать прибор по завершении срока его службы вместе с бытовыми отходами. Утилизация должна производиться через соответствующие пункты сбора в Вашей стране. Прибор следует утилизировать согласно Директиве ЕС по отходам электрического и электронного оборудования – WEEE (Waste Electrical and Electronic Equipment). В случае вопросов обращайтесь в местную коммунальную службу, ответственную за утилизацию отходов.



## **8. Что делать при возникновении неполадок?**

<b>Проблема</b>	<b>Причина</b>	<b>Меры по устранению</b>
Индикаторы температурных режимов не подсвечиваются, в то время как - переключатель хорошо соединен с электрогрелкой; - сетевой штекер включен в исправную розетку; - ползунок установлен на режим 1, 2 или 3.	Система безопасности полностью отключила электрогрелку.	Отправьте электрогрелку и переключатель в сервисную службу.

## **9. Технические характеристики**

См. заводскую этикетку на электрогрелке.

## **10. Гарантия/сервисное обслуживание**

Более подробная информация по гарантии/сервису находится в гарантийном/сервисном талоне, который входит в комплект поставки.



**Uważnie przeczytać niniejszą instrukcję obsługi. Przestrzegać ostrzeżeń i wskazówek bezpieczeństwa. Zachować instrukcję obsługi do późniejszego wykorzystania. Udostępniać instrukcję obsługi innym użytkownikom. Przekazywać urządzenie wraz z instrukcją obsługi.**

## Spis treści

1. Zawartość opakowania .....	55	4.4 Ustawianie temperatury.....	58
1.1 Opis urządzenia.....	55	4.5 Automatyczne wyłączenie.....	59
2. Ważne wskazówki		4.6 Wyłączanie .....	59
Zachować do późniejszego użytku .....	56	5. Czyszczenie i konserwacja.....	59
3. Użytkowanie zgodne z przeznaczeniem .....	58	6. Przechowywanie.....	60
4. Obsługa .....	58	7. Utylizacja .....	60
4.1 Bezpieczeństwo .....	58	8. Rozwiązywanie problemów .....	61
4.2 Uruchamianie .....	58	9. Dane techniczne.....	61
4.3 Włączanie .....	58	10. Gwarancja / serwis .....	61

## Wyjaśnienie oznaczeń

Na urządzeniu, w instrukcji obsługi, na opakowaniu i tabliczce znamionowej urządzenia zastosowano następujące symbole:

	<b>OSTRZEŻENIE:</b> Ostrzeżenie związane z niebezpieczeństwem skażenia lub zagrożeniem dla zdrowia.		
	<b>UWAGA:</b> Wskazówka dot. możliwości powstania szkód w urządzeniu lub osprzęcie.		
	<b>WSKAZÓWKA:</b> Wskazówka dot. ważnych informacji.		
	Przeczytaj instrukcję!		Nie wbijać igieł!
	Nie używać po sfałdowaniu lub po zsunięciu!		Nie nadaje się do użytku przez dzieci poniżej 3 roku życia.
	Producent		
	Urządzenie jest podwójnie izolowane ze względów bezpieczeństwa i odpowiada 2. klasie ochrony.		
	Utylizacja zgodnie z dyrektywą WE w sprawie zużytego sprzętu elektrycznego i elektronicznego – WEEE (Waste Electrical and Electronic Equipment)		
	Oddzielić elementy opakowania i zutylizować je zgodnie z lokalnymi przepisami.		

	Oznakowanie identyfikujące materiał opakowaniowy. A = skrót nazwy materiału, B = numer materiału: 1-7 = tworzywa sztuczne, 20-22 = papier i tektura		
	Oddzielić produkt i elementy opakowania i zutylizować je zgodnie z lokalnymi przepisami.		
	Niniejszy produkt spełnia wymagania obowiązujących dyrektyw europejskich i krajowych.		
	Oznaczenie zgodności z wymogami w Wielkiej Brytanii		
	Znak KEMA-KEUR świadczy o bezpieczeństwie i zgodności z normami produktu elektrotechnicznego.		
	Produkty spełniają wymogi przepisów technicznych obowiązujących w Euroazjatyckiej Unii Gospodarczej.		
	Kod producenta dotyczący danych produkcyjnych		
	Zastosowane w tym urządzeniu tekstylia spełniają wysokie wymagania ekologiczne Standardu 100 tekstyliów ekologicznych, jak zostało to potwierdzone przez Instytut Badawczy Hohenstein).		
	Maks. temperatura prania 30 °C. Bardzo delikatny program.		Nie prasować
	Nie prać.		Nie wybielać
	Nie czyścić chemicznie		Nie suszyć w suszarce do ubrań.

## 1. Zawartość opakowania

Zestaw należy sprawdzić pod kątem zewnętrznych uszkodzeń kartonowego opakowania oraz kompletności zawartości. Przed użyciem upewnić się, że na urządzeniu ani na akcesoriach nie widać żadnych uszkodzeń, a wszystkie części opakowania zostały usunięte. W razie wątpliwości zaprzestać używania urządzenia i zwrócić się do sprzedawcy lub pod podany adres działu obsługi klienta.

- 1 Poduszka rozgrzewająca
- 1 Poduszka wewnętrzna
- 1 Przełącznik
- 1 Instrukcja obsługi

### 1.1 Opis urządzenia

- 1. Wtyczka
- 2. Przewód zasilający
- 3. Przełącznik
- 4. Podświetlany wskaźnik poziomów temperatury
- 5. Przełącznik suwakowy do wybierania opcji WŁ/WYŁ i poziomów temperatury
- 6. Złącze wtykowe
- 7. Poszewka ze zintegrowaną poduszką elektryczną
- 8. Poduszka wewnętrzna
- 9. Zamek błyskawiczny

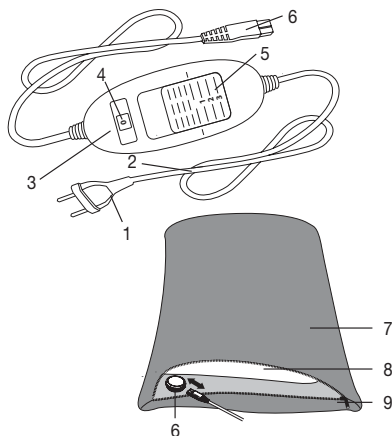

## 2. Ważne wskazówki

### Zachować do późniejszego użytku



#### **OSTRZEŻENIE**

- Nieprzestrzeganie poniższych wskazówek może spowodować powstanie szkód materialnych i osobowych (porażenie prądem elektrycznym, poparzenie skóry, pożar). Poniższe ostrzeżenia i wskazówki dotyczące bezpieczeństwa służą nie tylko ochronie zdrowia użytkownika lub zdrowia osób trzecich, lecz także ochronie produktu. Należy przestrzegać tych wskazówek i dołączyć niniejszą instrukcję w razie przekazania urządzenia innym osobom.
- Poduszka rozgrzewająca nie może być stosowana przez osoby mające problemy z odczuwaniem wysokich temperatur oraz inne osoby wymagające opieki, które mogą nie zareagować w razie przegrzania (np. przez diabetyków, u których występują chorobowe zmiany skórne lub blizny w obszarze używania urządzenia, a także po zażyciu leków przeciwbólowych lub alkoholu).
- Poduszki rozgrzewającej nie wolno stosować u bardzo młodych dzieci (w wieku od 0 do 3 lat), ponieważ osoby te nie zareagują one w razie przegrzania.
- Poduszka rozgrzewająca może być używana przez dzieci od 3 do 8 lat pod nadzorem, przy czym przełącznik musi być zawsze ustawiony na minimalną wartość temperatury.
- Poduszka rozgrzewająca może być używana przez starsze dzieci od 8 roku życia oraz osoby z ograniczoną sprawnością fizyczną, sensoryczną i umysłową lub brakiem doświadczenia i wiedzy tylko wtedy, gdy znajdują się one pod nadzorem lub otrzymały instrukcje, w jaki sposób bezpiecznie korzystać z poduszki i są świadome zagrożeń wynikających z jej użytkowania.
- Dzieciom nie wolno bawić się poduszką rozgrzewającą.
- Czyszczenie i konserwacja urządzenia nie mogą być przeprowadzane przez dzieci, chyba że znajdują się one pod opieką osoby dorosłej.
- Poduszka rozgrzewająca nie jest przeznaczona do użytku w szpitalach.
- Ta poduszka rozgrzewająca jest przeznaczona wyłącznie do użytku domowego/prywatnego, a nie do celów komercyjnych.
- Nie wkłuwać igieł.
- Nie używać w stanie złożonym ani pomarszczonym.
- Nie używać w stanie mokrym.
- Używać poduszki rozgrzewającej wyłącznie w połączeniu z przełącznikiem podanym na etykiecie.



- Poduszka rozgrzewająca może być podłączona tylko do napięcia sieciowego wskazanego na etykiecie.
- Pola elektryczne i magnetyczne wytwarzane przez poduszkę rozgrzewającą mogą w pewnych okolicznościach zakłócić działanie rozrusznika serca. Jednakże ich wartość jest dużo niższa od wartości granicznych: natężenie pola elektrycznego: maks. 5000 V/m, natężenie pola magnetycznego: maks. 80 A/m, indukcja magnetyczna: maks. 0,1 mT. Dlatego należy się skonsultować się z lekarzem i producentem rozrusznika serca przed użyciem poduszki rozgrzewającej.
- Nie wolno ciągnąć za przewód, skręcać go ani mocno zaginać.
- Kabel i przełącznik poduszki rozgrzewającej mogą powodować ryzyko zahaczenia, uduszenia, potknięcia lub kopnięcia, jeśli nie są prawidłowo rozmieszczone. Użytkownik musi zapewnić bezpieczne ułożenie wszelkich kabli, w tym kabli nadmiarowych.
- Często sprawdzać, czy poduszka rozgrzewająca wykazuje ślady zużycia lub uszkodzenia. Po stwierdzeniu takich śladów, w razie nieprawidłowego użycia poduszki rozgrzewającej lub stwierdzenia, że nie nagrzewa się ona, przed ponownym użyciem należy je odesłać do serwisu producenta.
- W żadnym wypadku nie wolno samodzielnie otwierać ani naprawiać poduszki rozgrzewającej (wraz z akcesoriami), gdyż mogłoby to zaburzyć jej prawidłowe działanie. Nieprzestrzeganie tej zasady skutkuje utratą gwarancji.
- Jeśli przewód zasilający tej poduszki rozgrzewającej jest uszkodzony, należy go zutylizować. Jeśli nie można go zdemontować, zutylizować poduszkę rozgrzewającą.
- Nie wystawiać przełączników i przewodów na bezpośrednie działanie promieni słonecznych.
- Gdy ta poduszka rozgrzewająca jest włączona, nie wolno na nim umieszczać żadnych
  - ostro zakończonych przedmiotów,
  - ani żadnych źródła ciepła, takich jak butelka z gorącą wodą, poduszek rozgrzewających itp.
- Podzespoły elektroniczne przełącznika nagrzewają się podczas użytkowania poduszki rozgrzewającej. Dlatego nie należy przykrywać przełącznika ani kłaść go na poduszce rozgrzewającej, kiedy jest włączona.
- Bezwzględnie przestrzegać wskazówek podanych w następujących punktach: „Obsługa”, „Czyszczenie i pielęgnacja” oraz „Przechowywanie”.
- W razie pytań dotyczących użytkowania naszych urządzeń zwrócić się do działu obsługi klienta.

### 3. Użytkowanie zgodne z przeznaczeniem



#### UWAGA

Poduszka rozgrzewająca stosowana może być wyłącznie do ogrzewania ludzkiego ciała.

### 4. Obsługa

#### 4.1 Bezpieczeństwo



#### UWAGA

- Poduszka rozgrzewająca jest wyposażona w system bezpieczeństwa. Czujniki elektryczne zapobiegają przegrzaniu poduszki na całej jej powierzchni, poprzez automatyczne wyłączenie zasilania w razie usterki. Jeśli system bezpieczeństwa wyłączył poduszkę rozgrzewającą, to wskaźnik poziomów temperatury po włączeniu urządzenia nie będzie podświetlany.
- Ze względów bezpieczeństwa nie wolno dalej używać poduszki rozgrzewającej – w przypadku uszkodzenia należy ją odesłać pod podany adres serwisu.
- Pod żadnym pozorem nie podłączać uszkodzonej poduszki elektrycznej do innego przełącznika tego samego typu. Doprowadziłoby to do ostatecznego wyłączenia przez system bezpieczeństwa w przełączniku.

#### 4.2 Uruchamianie



#### UWAGA

Upewnij się, że poduszka rozgrzewająca w trakcie używania nie zsuwa się ani nie marszczy.

- Najpierw połącz przełącznik z wkładem grzewczym poduszki za pomocą złącza wtykowego.
- Następnie włóż wtyczkę do gniazda zasilania.

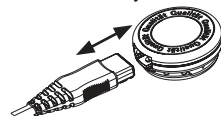

#### WSKAZÓWKA

Strona poszewki (7) ze zintegrowaną poduszką elektryczną dla zapewnienia optymalnego rozchodzenia się ciepła musi być skierowana w stronę ciała.

#### 4.3 Włączanie

Ustaw przełącznik suwakowy do włączania/wyłączania i regulacji temperatury na stopień 1, 2 lub 3, aby załączyć poduszkę rozgrzewającą.

Po załączeniu wskaźnik poziomów temperatury będzie podświetlany.

#### 4.4 Ustawianie temperatury

Poziom 0: WYŁ

Poziom 1: minimalne ogrzewanie

Poziom 2: średnie ogrzewanie

Poziom 3: maksymalne ogrzewanie



#### WSKAZÓWKA

Poduszkę można najszybciej rozgrzać, ustawiając najwyższy poziom temperatury grzania.



#### WSKAZÓWKA

Niniejsza poduszka rozgrzewająca posiada funkcję szybkiego nagrzewania, po włączeniu której nagrzewa się w ciągu 10 minut.

## **OSTRZEŻENIE**

Jeśli poduszka rozgrzewająca będzie używana przez wiele godzin, zalecamy ustawienie najniższego poziomu temperatury na przełączniku, aby uniknąć przegrzania ogrzewanej części ciała i ewentualnych oparzeń skóry.

### **4.5 Automatyczne wyłączenie**

Ten model poduszki rozgrzewającej został wyposażony w funkcję automatycznego wyłączenia. Służy ona do wyłączania ogrzewania po upływie ok. 90 minut od momentu uruchomienia. Wskaźnik poziomu temperatury zacznie wówczas migać. Aby ponownie uruchomić poduszkę rozgrzewającą, najpierw należy przełączyć przełącznik suwakowy ZAŁ./ WYŁ. i regulacji temperatury (5) do pozycji „0” (WYŁ.). Po mniej więcej 5 sekundach można ponownie włączyć urządzenie.



### **4.6 Wyłączenie**

Ustaw przełącznik suwakowy ZAŁ./WYŁ. i regulacji temperatury na stopień „0” (WYŁ.), aby wyłączyć poduszkę rozgrzewającą. Podświetlenie poziomów temperatury zgaśnie.

## **WSKAZÓWKA**

Jeśli nie planujesz używać poduszki, przełącz przełącznik suwakowy ZAŁ./WYŁ. i regulacji temperatury do pozycji „0” (WYŁ.) i wyciągnij wtyczkę zasilania z gniazdka. Następnie należy odłączyć złącze wtykowe i tym samym przełączyć od poduszki rozgrzewającej.

## **5. Czyszczenie i konserwacja**

### **OSTRZEŻENIE**

Przed czyszczeniem należy każdorazowo wyjąć kabel sieciowy z gniazda zasilania. Następnie odłączyć złącze wtykowe i tym samym przełączyć od poduszki rozgrzewającej. W przeciwnym razie istnieje niebezpieczeństwo porażenia prądem elektrycznym.

### **UWAGA**

Przełącznik nie powinien mieć jakiegokolwiek kontaktu z wodą ani innymi cieczami. W przeciwnym razie może nastąpić uszkodzenie przełącznika.

- Do czyszczenia przełącznika należy używać suchej, niepozostawiającej włókien ściereczki. Nie należy stosować środków chemicznych ani ściernych.
- Poduszka elektryczna składa się z poszewki ze zintegrowaną poduszką elektryczną (strona zewnętrzna) oraz poduszki wewnętrznej. Przed czyszczeniem należy zawsze najpierw wyjąć poduszkę wewnętrzną. W tym celu trzeba otworzyć zamek błyskawiczny.

### **UWAGA**

Nie wolno prać poduszki wewnętrznej.

- Mniejsze plamy na poszewce ze zintegrowaną poduszką elektryczną można usuwać za pomocą wilgotnej szmatki lub niewielkiej ilości delikatnego środka myjącego.
- Poszewkę ze zintegrowaną poduszką elektryczną można prać w pralce. Ze względów ekologicznych należy ją prać razem z innymi wyrobami tekstylnymi.
- Należy nastawić pralkę na program łagodnego prania w temperaturze 30°C (program prania wełny). Do prania należy użyć delikatnego środka piorącego w ilości przewidzianej przez producenta.



### **UWAGA**

Należy pamiętać, że zbyt częste pranie ma negatywny wpływ na poszewkę ze zintegrowaną poduszką elektryczną. Dlatego podczas całego okresu użytkowania wolno ją prać w pralce maksymalnie 10 razy.



### **UWAGA**

Poszewki ze zintegrowaną poduszką elektryczną i poduszki wewnętrznej nie wolno czyścić chemicznie, wyżyłkować, suszyć maszynowo, maglować ani prasować.

- Bezpośrednio po praniu jeszcze wilgotną poszewkę ze zintegrowaną poduszką elektryczną należy całkowicie rozłożyć na suszarce i pozostawić do wyschnięcia.



### **UWAGA**

- Nie wolno stosować klamerek ani innych elementów w celu przypięcia poszewki do suszarki. W przeciwnym razie może dojść do jej uszkodzenia.
- Połączyć przełącznik z poduszką elektryczną dopiero wtedy, gdy poszewka ze zintegrowaną poduszką elektryczną, złącze wtykowe i poduszka wewnętrzna będą całkowicie suche. W przeciwnym razie istnieje niebezpieczeństwo porażenia prądem elektrycznym.
- Ponownie włożyć poduszkę wewnętrzną do poszewki ze zintegrowaną poduszką elektryczną.



### **OSTRZEŻENIE**

Nie wolno w żadnym wypadku włączać poduszki rozgrzewającej w celu jej wysuszenia! W przeciwnym razie istnieje niebezpieczeństwo porażenia prądem elektrycznym.

## **6. Przechowywanie**

Jeśli poduszka rozgrzewająca nie jest używana przez dłuższy czas, zalecamy jej przechowywanie w oryginalnym opakowaniu. Należy odłączyć złącze wtykowe i tym samym przełącznik od poduszki elektrycznej.



### **UWAGA**

- Najpierw należy odczekać, aż poduszka ostygnie. W przeciwnym razie może dojść do uszkodzenia poduszki rozgrzewającej.
- Podczas przechowywania poduszki rozgrzewającej, nie należy umieszczać na niej przedmiotów, ponieważ mogłoby to spowodować jej mocne zagięcie.

## **7. Utylizacja**

Ze względu na ochronę środowiska naturalnego po zakończeniu okresu eksploatacji urządzenia nie należy go wyrzucać wraz ze zwykłymi odpadami domowymi. Utylizację należy zlecić w odpowiednim punkcie zbiórki w danym kraju. Urządzenie należy zutylizować zgodnie z dyrektywą o zużytych urządzeniach elektrycznych i elektronicznych – WEEE (Waste Electrical and Electronic Equipment). W razie pytań należy zwrócić się do odpowiedniej instytucji odpowiedzialnej za utylizację.



## 8. Rozwiązywanie problemów

Problem	Przyczyna	Rozwiązanie
Poziomy temperatury nie są podświetlane, gdy: - przełącznik został prawidłowo połączony z poduszką rozgrzewającą - zasilacz jest połączony z prawidłowo działającym gniazdem zasilania - przełącznik suwakowy znajduje się w położeniu 1, 2 lub 3	System bezpieczeństwa nieodwracalnie wyłączył poduszkę rozgrzewającą.	Poduszkę rozgrzewającą i przełącznik należy odesłać do serwisu.

## 9. Dane techniczne

Patrz etykieta z danymi znamionowymi na poduszce rozgrzewającej

## 10. Gwarancja / serwis

Szczegółowe informacje na temat gwarancji i warunków gwarancji znajdują się w załączonej ulotce gwarancyjnej.



**Lees deze gebruiksaanwijzing zorgvuldig door. Volg de waarschuwingen en veiligheidsrichtlijnen op. Bewaar de gebruiksaanwijzing voor later gebruik. Zorg ervoor dat de gebruiksaanwijzing toegankelijk is voor andere gebruikers. Geef als u het apparaat aan iemand anders geeft, ook de gebruiksaanwijzing mee.**

## Inhoud

1. Leveringsomvang .....	63	4.4 Temperatuur instellen .....	66
1.1 Beschrijving van het apparaat .....	63	4.5 Automatische uitschakelfunctie .....	67
2. Belangrijke aanwijzingen		4.6 Uitschakelen .....	67
Voor later gebruik bewaren .....	64	5. Reiniging en onderhoud .....	67
3. Voorgeschreven gebruik .....	66	6. Bewaren .....	68
4. Bediening .....	66	7. Verwijdering .....	68
4.1 Veiligheid .....	66	8. Wat te doen bij problemen? .....	69
4.2 Ingebruikname .....	66	9. Technische gegevens .....	69
4.3 Inschakelen .....	66	10. Garantie / service .....	69

## Verklaring van tekens

Op het apparaat, in de gebruiksaanwijzing, op de verpakking en op het typeplaatje van het apparaat worden de volgende symbolen gebruikt:

	<b>WAARSCHUWING;</b> Waarschuwing voor mogelijk lichamelijk gevaar of gevaar voor de gezondheid.		
	<b>LET OP;</b> Veiligheidskennisgeving: mogelijke schade aan apparaat/accessoire.		
	<b>AANWIJZING;</b> Verwijzing naar belangrijke informatie.		
	Aanwijzingen lezen!		Geen naalden insteken!
	Niet gevouwen of in elkaar geschoven gebruiken!		Niet geschikt voor kinderen onder 3 jaar.
	Fabrikant		
	Het apparaat is dubbel geïsoleerd en voldoet derhalve aan veiligheidsklasse 2.		
	Verwijder het apparaat conform de EU-richtlijn betreffende de verwijdering van elektrische en elektronische apparatuur – WEEE (Waste Electrical and Electronic Equipment)		
	Scheid de verpakkingscomponenten en voer het afval volgens de lokale voorschriften af.		

	Aanduiding voor de identificatie van het verpakkingsmateriaal. A = materiaalafkorting, B = materiaalnummer: 1-7 = kunststoffen, 20-22 = papier en karton		
	Scheid het product en de verpakkingscomponenten en voer het afval volgens de lokale voorschriften af.		
	Dit product voldoet aan de eisen van de geldende Europese en nationale richtlijnen.		
	UKCA-markering (UK Conformity Assessed)		
	Het keurmerk KEMA-KEUR documenteert de veiligheid en de conformiteit met de normen van een elektrotechnisch product.		
	De producten voldoen aantoonbaar aan de eisen van de technische voorschriften van de Euraziatische Economische Unie (EEU).		
	Fabrikantcode voor productiegegevens		
	De bij dit apparaat gebruikte stoffen zijn in overeenstemming met de hoge sociaalecologische eisen van de Oekotexstandaard 100, zoals aangetoond door onderzoeksinstituut Hohenstein.		
	Maximale wastemperatuur 30 °C extra voorzichtig wasprogramma		Niet strijken
	Niet wassen		Niet bleken
	Niet chemisch reinigen		Niet drogen in een wasdroger

## 1. Leveringsomvang

Controleer of de buitenkant van de verpakking intact is en of alle onderdelen aanwezig zijn. Alvorens het apparaat te gebruiken, moet worden gecontroleerd of het apparaat en de toebehoren zichtbaar beschadigd zijn en moet al het verpakkingsmateriaal worden verwijderd. Wij adviseren u het apparaat bij twijfel niet te gebruiken en contact op te nemen met de verkoper of met de betreffende klantenservice.

- 1 Warmtekussen
- 1 Binnenkussen
- 1 Schakelaar
- 1 Gebruiksaanwijzing

### 1.1 Beschrijving van het apparaat

- 1 Netstekker
- 2 Netsnoer
- 3 Schakelaar
- 4 Verlichte weergave van de temperaturniveaus
- 5 Schuifknop voor AAN/UIT en temperaturniveaus
- 6 Stekkeraansluiting
- 7 Bekleding met geïntegreerd verwarmingskussen
- 8 Binnenkussen
- 9 Ritssluiting

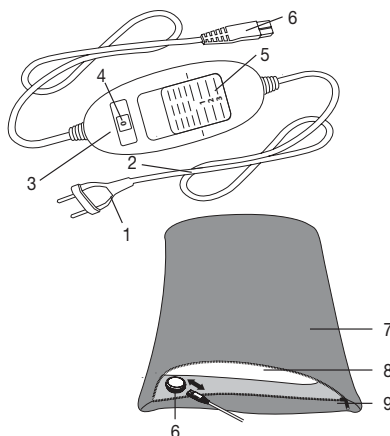

## 2. Belangrijke aanwijzingen Voor later gebruik bewaren



### WAARSCHUWING

- Het niet opvolgen van de volgende aanwijzingen kan leiden tot persoonlijk letsel of materiële schade (elektrische schokken, brandwonden, brand). De volgende veiligheidsrichtlijnen en risicoaanduidingen dienen niet alleen ter bescherming van jouw gezondheid of de gezondheid van anderen, maar ook ter bescherming van het product. Neem daarom de genoemde veiligheidsrichtlijnen in acht en geef deze gebruiksaanwijzing mee als je het artikel aan een ander geeft.
- Dit warmtekussen mag niet worden gebruikt door personen die ongevoelig zijn voor hitte of die bescherming nodig hebben, omdat zij niet op oververhitting kunnen reageren (zoals diabetici, personen met huidveranderingen door ziekte of littekens op de te behandelen plek en personen die pijnstillers hebben ingenomen of alcohol hebben genuttigd).
- Dit warmtekussen mag niet worden gebruikt bij zeer jonge kinderen (0-3 jaar), omdat zij niet op oververhitting kunnen reageren.
- Kinderen die ouder dan 3 jaar en jonger dan 8 jaar zijn, mogen het warmtekussen onder toezicht gebruiken. De schakelaar moet daarbij altijd op de laagste temperatuurwaarde zijn ingesteld.
- Dit warmtekussen kan worden gebruikt door kinderen van 8 jaar en ouder en door personen met een beperkt fysiek, zintuiglijk of mentaal vermogen of gebrek aan ervaring of kennis, wanneer zij het warmtekussen onder toezicht gebruiken of zijn geïnstrueerd over het veilige gebruik ervan en zij de daaruit voortkomende gevaren begrijpen.
- Kinderen mogen niet met het warmtekussen spelen.
- Het apparaat mag niet door kinderen worden gereinigd of onderhouden, tenzij dit onder toezicht gebeurt.
- Dit warmtekussen is niet bedoeld voor gebruik in ziekenhuizen.
- Dit warmtekussen is alleen bestemd voor thuis-/privégebruik, niet voor commercieel gebruik.
- Steek geen naalden in het apparaat!
- Gebruik het apparaat niet als het gevouwen of gekreukt is.
- Gebruik het apparaat niet als het nat is.
- Dit warmtekussen mag alleen samen met de op het etiket aangegeven schakelaar worden gebruikt.
- Dit warmtekussen mag alleen worden aangesloten op de netspanning die op het etiket wordt vermeld.



- De door dit warmtekussen uitgezonden elektrische en magnetische velden kunnen onder bepaalde omstandigheden de werking van een pacemaker beïnvloeden. De stralingswaarden liggen echter ver onder de grenswaarden: elektrische veldsterkte: max. 5000 V/m, magnetische veldsterkte: max. 80 A/m, magnetische fluxdichtheid: max. 0,1 millitesla. Raadpleeg daarom je arts en de fabrikant van de pacemaker, voordat je dit warmtekussen gebruikt.
- Trek niet aan de snoeren en verdraai en knik ze niet.
- Als het snoer en de schakelaar van het warmtekussen verkeerd worden gelegd, kun je erin blijven hangen, erin verstrengeld raken, erover struikelen of erop gaan staan. De gebruiker moet ervoor zorgen dat te lange snoeren en snoeren in het algemeen veilig worden gelegd.
- Dit warmtekussen dient regelmatig te worden gecontroleerd op tekenen van slijtage of beschadiging. Als er tekenen van slijtage of beschadiging aanwezig zijn, als het warmtekussen op andere wijze dan bedoeld is gebruikt of als het warmtekussen niet meer opwarmt, moet het voor gebruik worden gecontroleerd door de fabrikant.
- Je mag het warmtekussen (incl. toebehoren) in geen geval openen of zelf repareren. Wanneer je dit toch doet, kan een storingsvrije werking niet langer worden gegarandeerd. Wanneer je deze instructie niet in acht neemt, vervalt de garantie.
- Als het netsnoer van dit warmtekussen beschadigd raakt, moet het worden verwijderd. Als het netsnoer niet van het warmtekussen kan worden losgekoppeld, moet het volledige warmtekussen worden verwijderd.
- Stel schakelaars en leidingen niet bloot aan direct zonlicht.
- Als dit warmtekussen is ingeschakeld, mag er
  - geen scherp voorwerp op worden gelegd,
  - geen warmtebron zoals een kruik of warmtekussen enz. op worden gelegd.
- De elektronische onderdelen in de schakelaar worden warm bij gebruik van het warmtekussen. De schakelaar mag daarom niet worden afgedekt of op het warmtekussen liggen als het warmtekussen in gebruik is.
- Neem te allen tijde de aanwijzingen uit de volgende hoofdstukken in acht: Bediening, Reiniging en onderhoud, Opbergen.
- Mocht je nog vragen hebben over het gebruik van onze apparaten, dan kun je contact opnemen met onze klantenservice.

### 3. Voorgeschreven gebruik



#### LET OP

Dit warmtekussen is uitsluitend bedoeld voor het verwarmen van het menselijk lichaam.

### 4. Bediening

#### 4.1 Veiligheid



#### LET OP

- Het warmtekussen is voorzien van een VEILIGHEIDSSYSTEEM. Deze sensortechnologie voorkomt oververhitting van het warmtekussen op het totale oppervlak door automatisch uitschakelen bij storingen. Als het VEILIGHEIDSSYSTEEM het warmtekussen heeft uitgeschakeld, worden de temperatuurniveaus bij ingeschakelde toestand niet meer verlicht.
- Let erop dat het warmtekussen na een storing om veiligheidsredenen niet meer kan worden gebruikt en moet worden opgestuurd naar het opgegeven serviceadres.
- Verbind het defecte warmtekussen in geen geval met een andere schakelaar van hetzelfde type. Dit zou eveneens zorgen voor een definitieve uitschakeling door het veiligheidssysteem in de schakelaar.

#### 4.2 Ingebruikname



#### LET OP

Zorg ervoor dat het warmtekussen tijdens het gebruik niet gevouwen of gekreukt raakt.

- Verbind eerst de schakelaar met het verwarmingselement door de stekker aan te sluiten.
- Steek daarna de stekker in het stopcontact.

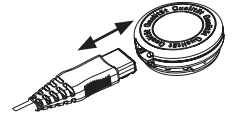

#### AANWIJZING

De zijde van de bekleding (7) met geïntegreerd verwarmingskussen moet voor een optimale overdracht van de warmte naar het lichaam zijn gericht.

#### 4.3 Inschakelen

Zet de schuifknop voor AAN/UIT en de temperatuurniveaus op stand 1, 2 of 3 om het warmtekussen in te schakelen.

Bij ingeschakelde toestand zijn de temperatuurniveaus verlicht.

#### 4.4 Temperatuur instellen

Niveau 0: UIT

Niveau 1: minimale verwarming

Niveau 2: gemiddelde verwarming

Niveau 3: maximale verwarming

#### AANWIJZING

Het warmtekussen warmt het snelst op wanneer u eerst het hoogste temperatuurniveau inschakelt.

#### AANWIJZING

Deze warmtekussens zijn voorzien van snelverwarming die voor een snelle verwarming binnen de eerste 10 minuten zorgt.

## **WAARSCHUWING**

Als het warmtekussen meerdere uren wordt gebruikt, raden wij aan het laagste temperatuurniveau in te stellen om oververhitting van het verwarmde lichaamsdeel van de gebruiker en mogelijke brandwonden als gevolg daarvan te voorkomen.

### **4.5 Automatische uitschakelfunctie**

Dit kussen is voorzien van een automatische uitschakelfunctie. Hierdoor wordt de warmte-toevoer ca. 90 minuten na de ingebruikname van het warmtekussen stopgezet. Ter indicatie begint dan het display met de temperatuurweergave te knipperen. Om het warmtekussen weer in gebruik te kunnen nemen, moet eerst de schuifknop voor AAN/UIT en de temperatuurniveaus (5) op stand "0" (UIT) worden gezet. Na ongeveer 5 seconden kunt u het warmtekussen opnieuw inschakelen.



### **4.6 Uitschakelen**

Zet de schuifknop voor AAN/UIT en de temperatuurniveaus op stand "0" (UIT) om het warmtekussen uit te schakelen. De temperatuurniveaus zijn dan niet meer verlicht.

## **AANWIJZING**

Zet de schuifknop voor AAN/UIT en de temperatuurniveaus op stand "0" (UIT) en trek de stekker uit het stopcontact als u het warmtekussen niet gebruikt. Trek vervolgens de stekker van de schakelaar uit de aansluiting van het warmtekussen.

## **5. Reiniging en onderhoud**

### **WAARSCHUWING**

Trek voordat u het apparaat reinigt de stekker uit het stopcontact. Trek vervolgens de stekker van de schakelaar uit de aansluiting van het warmtekussen. Anders kan het warmtekussen beschadigd raken.

### **LET OP**

De schakelaar mag nooit in contact komen met water of andere vloeistoffen. Hij kan daardoor beschadigd raken.

- Gebruik voor het reinigen van de schakelaar een droge, pluisvrije doek. Gebruik geen chemische reinigings- of schuurmiddelen.
- Het verwarmingskussen bestaat uit de bekleding met geïntegreerd verwarmingskussen (buiten) en het binnenkussen. Verwijder vóór de reiniging altijd eerst het binnenkussen. Open hiervoor de ritssluiting.

### **LET OP**

Het binnenkussen kan niet worden gewassen.

- Kleine vlekken op de bekleding met geïntegreerd verwarmingskussen kunnen met een vochtige doek en een beetje vloeibaar fijnwasmiddel worden verwijderd.
- De bekleding met geïntegreerd verwarmingskussen kan in de wasmachine worden gewassen. Was de bekleding om ecologische redenen samen met andere textielwaren.
- Stel de wasmachine in op een fijnwasprogramma bij 30 °C (wolwasprogramma). Gebruik een fijnwasmiddel en doseer dit volgens de aanwijzingen van de fabrikant.

### **ATTENTIE**

Vaak wassen kan de werking van de bekleding met geïntegreerd verwarmingskussen beïnvloeden. De bekleding mag daarom gedurende de totale levensduur maximaal 10 keer in een wasmachine worden gewassen.

### **ATTENTIE**

De bekleding met geïntegreerd verwarmingskussen en het binnenkussen mogen niet chemisch worden gereinigd en niet worden uitgewrongen, gemangeld, gestreken of machinaal worden gedroogd.

- Trek direct na het wassen de nog vochtige bekleding met geïntegreerd verwarmingskussen in het oorspronkelijke formaat in vorm en laat de bekleding vlak liggend op een wasrek drogen.

### **ATTENTIE**

- Gebruik geen wasknijpers of andere klemmen om de bekleding met geïntegreerd verwarmingskussen aan het wasrek te bevestigen. Anders kan de bekleding beschadigd raken.
- Sluit de schakelaar pas weer aan op het verwarmingskussen als de bekleding met geïntegreerd verwarmingskussen, de stekeraansluiting en het binnenkussen helemaal droog zijn. U loopt anders het risico van een elektrische schok.

- Breng het binnenkussen weer in de bekleding met geïntegreerd verwarmingskussen aan.

### **WAARSCHUWING**

Schakel het warmtekussen in geen geval in om het op die wijze te laten drogen! U loopt dan het risico van een elektrische schok.

## 6. Bewaren

Als u het warmtekussen langere tijd niet gebruikt, adviseren wij u het in de originele verpakking te bewaren. Trek hiervoor de stekker van de schakelaar uit de aansluiting van het warmtekussen.

### **LET OP**

- Laat het warmtekussen eerst afkoelen. Anders kan het warmtekussen beschadigd raken.
- Leg tijdens het opbergen geen voorwerpen op het warmtekussen om te voorkomen dat er scherpe vouwen in ontstaan.

## 7. Verwijdering

Met het oog op het milieu mag het apparaat aan het einde van zijn levensduur niet met het gewone huisvuil worden weggegooid. Het verwijderen kan via gespecialiseerde verzamelpunten in uw land gebeuren. Verwijder het apparaat conform de EU-richtlijn voor afgedankte elektrische en elektronische apparatuur – WEEE (Waste Electrical and Electronic Equipment). Voor meer informatie kunt u contact opnemen met de verantwoordelijke instanties voor afvalverwijdering in uw gemeente.



## 8. Wat te doen bij problemen?

Probleem	Oorzaak	Oplossing
De temperatuurniveaus zijn niet verlicht als: - de schakelaar goed met het warmtekussen is verbonden - de stekker met een werkend stopcontact is verbonden - de schuifknop op stand 1, 2 of 3 staat	Het veiligheidssysteem heeft het warmtekussen onomkeerbaar uitgeschakeld.	Stuur het warmtekussen en de schakelaar op voor reparatie.

## 9. Technische gegevens

Zie het etiket met het typeplaatje op het warmtekussen.

## 10. Garantie / service

Meer informatie over de garantie en de garantievoorzwaarden vindt u in het meegeleverde garantieblad.



Læs denne betjeningsvejledning omhyggeligt igennem. Overhold advarserne og sikkerhedsanvisningerne. Opbevar betjeningsvejledningen til senere brug. Gør betjeningsvejledningen tilgængelig for andre brugere. Vedlæg også betjeningsvejledningen ved overdragelse af apparatet.















## Indholdsfortegnelse

1. Leveringsomfang .....	71	4.4 Indstilling af temperaturen .....	74
1.1 Beskrivelse af produktet .....	71	4.5 Automatisk afbryder .....	75
2. Vigtige anvisninger		4.6 Slukning .....	75
Gem brugsanvisningen til senere brug .....	72	5. Rengøring og vedligeholdelse .....	75
3. Bestemmelsesmæssig anvendelse .....	73	6. Opbevaring .....	76
4. Betjening .....	74	7. Bortskaffelse .....	76
4.1 Sikkerhed .....	74	8. Hvad gør jeg, hvis der er problemer? .....	76
4.2 Ibrugtagning .....	74	9. Tekniske data .....	76
4.3 Tænding .....	74	10. Garanti / service .....	76

## Tegnforklaring for etiket

Følgende symboler anvendes på apparatet, i betjeningsvejledningen, på emballagen og på apparatets typeskilt:

	<b>ADVARSEL</b> ; Advarsel om fare for tilskadekomst eller for dit helbred.		
	<b>VIGTIGT</b> ; Sikkerhedshenvisning til mulige skader på apparat/tilbehør.		
	<b>BEMÆRK</b> ; Henvisning til vigtige informationer.		
	Læs anvisningerne!		Stik ikke nåle ind!
	Må ikke bruges sammenfoldet eller sammenskudt!		Uegnet til børn under 3 år.
	Producent		
	Apparat i beskyttelsesklasse 2		
	Bortskaffelse i henhold til EF-direktivet om affald fra elektrisk og elektronisk udstyr WEEE (Waste Electrical and Electronic Equipment)		
	Skil emballagekomponenterne ad, og bortskaf dem i overensstemmelse med de lokale bestemmelser.		

	Mærkning til identifikation af emballagemateriale. A = materialeforkortelse, B = materialenummer: 1-7 = plast, 20-22 = papir og pap		
	Produktet og emballagekomponenterne skal adskilles og bortskaffes i henhold til de lokale bestemmelser.		
	Dette produkt opfylder kravene i de gældende europæiske og nationale direktiver.		
	Britisk overensstemmelsesvurdering		
	KEMA-KEUR-tegnet dokumenterer, at et elektroteknisk produkt er sikkert og i overensstemmelse med de gældende standarder.		
	Produkterne er påviseligt i overensstemmelse med kravene i de tekniske regler for Den Eurasiske Økonomiske Union.		
	Producentkode for produktionsdata		
	De tekstiler, der bruges i dette apparat, opfylder de høje humanøkologiske krav i Oeko-Tex Standard 100, som der er eftervist af Forschungsinstitut Hohenstein.		
	Maksimal vasketemperatur 30 °C meget skånsomt program		Må ikke stryges
	Må ikke vaskes		Må ikke bleges
	Må ikke renses kemisk		Må ikke tørres i tørretumbleren

## 1. Leveringsomfang

Kontrollér, at den leverede vares emballage er ubeskadiget, og at alt er med. Kontrollér for brug, at apparatet og tilbehøret ikke har synlige skader, og at alt emballagemateriale er fjernet. Anvend ikke apparatet i tvivlstilfælde, og kontakt din forhandler eller den anførte kundeserviceadresse, hvis du har spørgsmål.

- 1 Varmepude
- 1 Indvendig pude
- 1 Afbryder
- 1 Brugsanvisning

### 1.1 Beskrivelse af produktet

- 1 Netstik
- 2 Netledning
- 3 Afbryder
- 4 Belyst visning af temperaturtrin
- 5 Skydekontakt til tænd/sluk og temperaturtrin
- 6 Forbindelsesstik
- 7 Betræk med integreret varmpude
- 8 Indvendig pude
- 9 Lynlås

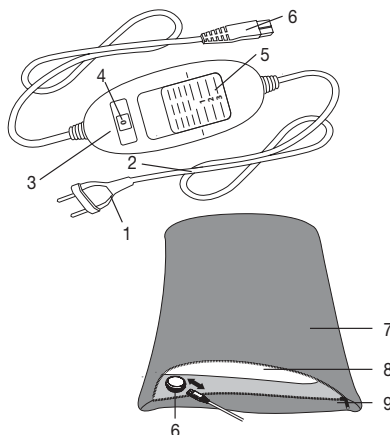

## 2. Vigtige anvisninger

### Gem brugsanvisningen til senere brug

#### ADVARSEL

- Følges nedenstående anvisninger ikke, kan det medføre personskader eller materielle skader (elektrisk stød, forbrændinger, brand). Følgende sikkerheds- og fareanvisninger er ikke kun beregnet til beskyttelse af din eller andres sundhed, men også til beskyttelse af produktet. Overhold derfor disse sikkerhedsanvisninger, og lad denne betjeningsvejledning følge med, hvis du giver produktet til en anden.
- Varmepuden må ikke anvendes af personer, som er ufølsomme over for varme, eller af andre plejekrævende personer, som ikke kan reagere på overophedning (f.eks. diabetikere, personer med sygdomsbetingede hudforandringer eller arvæv i anvendelsesområdet, efter indtagelse af smertelindrende medikamenter eller alkohol).
- Varmepuden må ikke anvendes på meget unge børn (0-3 år), da de ikke kan reagere på overophedning.
- Varmepuden kan anvendes under opsyn af børn over 3 år og under 8 år, men kontakten skal altid være indstillet til minimumstemperaturen.
- Varmepuden kan anvendes af ældre børn fra 8 år og derover samt af personer med nedsat fysisk, sensorisk eller mental funktionsevne eller mangel på erfaring og viden, hvis de er under opsyn og er blevet instrueret i sikker brug af varmpuden og forstår de dermed forbundne farer.
- Børn må ikke lege med varmpuden.
- Rengøring og brugervedligeholdelse må ikke udføres af børn, medmindre de er under opsyn.
- Varmepuden er ikke beregnet til brug på hospitaler.
- Beskyttelsesbrillerne er kun beregnet til privat brug i hjemmet, ikke til erhvervsmæssig brug.
- Stik ikke nåle i.
- Må ikke anvendes i foldet eller sammenpresset tilstand.
- Må ikke anvendes i våd tilstand.
- Varmepuden må kun anvendes sammen med den betjeningsdel, der fremgår af typeskiltet.
- Varmepuden må kun tilsluttes den netspænding, der fremgår af typeskiltet.



- De elektriske og magnetiske felter, som udgår fra varmeguden, kan muligvis forstyrre funktionen af en pacemaker. De ligger dog langt under grænseværdierne: elektrisk feltstyrke: maks. 5000 V/m, magnetisk feltstyrke: maks. 80 A/m, magnetisk fluxtæthed: maks. 0,1 milli-tesla. Spørg derfor din læge og producenten af pacemakere, før du anvender varmeguden, hvis du bruger pacemaker.
- Undgå at trække i ledningerne eller at dreje eller knække dem skarpt.
- Kablet og kontakten på varmeguden kan medføre risiko for, at man bliver indfanget, kvalt, snubler eller træder på den, når den ikke er ført korrekt. Brugeren skal sørge for, at overskydende ledning og ledninger generelt er anbragt sikkert.
- Kontrollér ofte, om varmeguden har tegn på slid eller beskadigelser. Hvis sådanne tegn konstateres, hvis varmeguden har været anvendt forkert, eller hvis den ikke længere varmer, skal den kontrolleres af producenten, før den anvendes igen.
- Varmeguden (inkl. tilbehør) må under ingen omstændigheder åbnes eller repareres, da en fejlfri funktion ellers ikke længere kan garanteres. Overholdes dette ikke, bortfalder garantien.
- Hvis el-ledningen til varmeguden bliver beskadiget, skal den bortskaffes. Hvis den ikke kan tages af, skal varmeguden bortskaffes.
- Undgå at udsætte afbrydere og ledninger for direkte sollys.
- Mens varmeguden er tændt, må du
  - ikke placere nogen skarpe genstande på den, dvs.
  - ingen varmekilde såsom en varmt vandflaske, varmegude eller lignende.
- De elektroniske komponenter i betjeningsdelen bliver varme under brugen af varmeguden. Kontakten må derfor ikke tildækkes eller ligge på varmeguden, når denne anvendes.
- Følg altid anvisningerne i følgende kapitler: Betjening, rengøring og vedligeholdelse, opbevaring.
- Hvis du har spørgsmål om anvendelsen af vores apparater, bedes du henvende dig til vores kundeservice.

### 3. Bestemmelsesmæssig anvendelse



#### VIGTIGT

Denne varmegude er kun beregnet til opvarmning af den menneskelige krop.

## 4. Betjening

### 4.1 Sikkerhed



#### VIGTIGT

- Varmepuden er udstyret med et særligt SIKKERHEDSSYSTEM. Denne sensorteknik forhindrer en overophedning af varmpuden over hele dennes flade ved hjælp af automatisk slukning i tilfælde af fejl. Hvis SIKKERHEDSSYSTEMET har slukket varmpuden, lyser temperaturtrinnene ikke længere i tændt tilstand.
- Bemærk, at varmpuden efter en fejl af hensyn til sikkerheden ikke længere må anvendes og skal indsendes til den angivne serviceadresse.
- Forbind under ingen omstændigheder den defekte varmpude med en anden betjeningsdel af samme type. Det vil også føre til, at sikkerhedssystemet i betjeningsdelen udfører en endelig slukning.

### 4.2 Ibrugtagning



#### VIGTIGT

Kontrollér, at varmpuden ikke kan presses sammen eller blive foldet under brugen.

- Forbind først kontakten med varmelegemet ved at samle forbindelsesstikket.
- Sæt derefter stikket i stikkontakten.

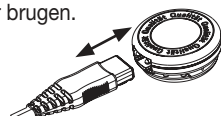

#### BEMÆRK

Den side af betrækket (7), hvor varmpuden er integreret, skal vende ind mod kroppen for at sikre optimal varmeoverførsel.

### 4.3 Tænding

Sæt skydekontakten til tænd/sluk og temperaturtrin på trin 1, 2 eller 3 for at tænde varmpuden. Når varmpuden er tændt, lyser temperaturtrinnene.

### 4.4 Indstilling af temperaturen

Trin 0: FRA

Trin 1: Minimal varme

Trin 2: Middel varme

Trin 3: Maksimal varme



#### BEMÆRK

Du opnår den hurtigste opvarmning af varmpuden ved først at indstille det højeste temperaturtrin.



#### BEMÆRK

Denne varmpude har en hurtigopvarmningsfunktion, der giver en hurtig opvarmning inden for de første 10 minutter.



#### ADVARSEL

Hvis varmpuden anvendes i flere timer, anbefaler vi at indstille det laveste temperaturtrin på kontakten for at undgå at overophede den opvarmede kropsdelen og dermed forebygge en forbrænding.

## 4.5 Automatisk afbryder

Denne varmegude er udstyret med en automatisk afbryder. Denne afbryder stopper varmetilførslen ca. 90 minutter efter, at du har taget varmeguden i brug. Temperaturtrin-indikatorerne begynder derefter at blinke. For at kunne bruge varmeguden igen skal du først sætte skydekontakten til tænd/sluk og temperaturtrin (5) på trin „0“ (FRA). Efter ca. 5 sekunder kan du tænde den igen.



## 4.6 Slukning

Sæt skydekontakten til tænd/sluk og temperaturtrin på trin „0“ (FRA) for at slukke varmeguden. Temperaturtrinnene lyser da ikke længere.



### BEMÆRK

Hvis varmeguden ikke anvendes, skal du sætte skydekontakten til tænd/sluk og temperaturtrin på trin „0“ (FRA) og trække netstikket ud af stikkontakten. Adskil derefter forbindelsesstikket og dermed kontakten fra varmeguden.

## 5. Rengøring og vedligeholdelse



### ADVARSEL

Træk før rengøring altid først stikket ud af stikkontakten. Adskil derefter forbindelsesstikket og dermed kontakten fra varmeguden. I modsat fald kan varmeguden blive beskadiget.



### VIGTIGT

Kontakten må aldrig komme i kontakt med vand eller andre væsker. I modsat fald kan den blive beskadiget.

- Anvend en tør, fnugfri klud til rengøring af kontakten. Anvend aldrig kemiske rengøringsmidler eller skuremidler.
- Varmeguden består af betrækket med integreret varmegude (udvendigt) og den indvendige pude. Tag altid den indvendige pude ud forud for rengøringen. Åbn til dette formål lynlåsen.



### VIGTIGT

Den indvendige pude kan ikke vaskes.

- Mindre pletter på betrækket med integreret varmegude kan fjernes med en let fugtet klud og lidt flydende finvaskemiddel.
- Betrækket med integreret varmegude kan vaskes i vaskemaskinen. Af hensyn til miljøet skal det vaskes sammen med andre tekstiler.
- Indstil vaskemaskinen på speciel skånevask ved 30 °C (uldvask). Benyt et finvaskemiddel, og dosér det efter producentens angivelser.



### VIGTIGT

Vær opmærksom på, at betrækket med integreret varmegude bliver slidt, hvis det vaskes alt for ofte. Derfor bør det højst vaskes 10 gange i en vaskemaskine i hele sin levetid.



### VIGTIGT

Vær opmærksom på, at betrækket med integreret varmegude og indvendig pude ikke må renses kemisk, vrides, maskintørres, rulles eller stryges.

- Træk det endnu fugtige betræk med integreret varmegude i form til original størrelse lige efter vask, og bred det fladt ud over et tørrestativ.



## VIGTIGT

- Anvend ikke tøjklammer eller lignende for at fastgøre betrækket med integreret varmegude til tørrestativet. I modsat fald kan det blive beskadiget.
  - Slut først kontakten til betrækket med integreret varmegude igen, når stikforbindelsen og den indvendige pude er helt tørre. I modsat fald er der fare for elektrisk stød.
- Anbring den indvendige pude i betrækket med integreret varmegude igen



## ADVARSEL

Tænd under ingen omstændigheder varmeguden for at tørre den! I modsat fald er der fare for elektrisk stød.

## 6. Opbevaring

Hvis du ikke skal anvende varmeguden i længere tid, anbefaler vi, at du opbevarer den i den originale emballage. Adskil til dette formål forbindelsesstikket og dermed kontakten fra varmeguden.



## VIGTIGT

- Lad først varmeguden køle af. I modsat fald kan varmeguden blive beskadiget.
- Læg ikke genstande på varmeguden under opbevaring. På denne måde undgår du, at den får skarpe knæk.

## 7. Bortskaffelse

Af hensyn til miljøet må apparatet ikke bortskaffes sammen med almindeligt husholdningsaffald, når det er udtjent. Bortskaffelse kan ske på det pågældende lokale indsamlingssted. Apparatet skal bortskaffes i henhold til EU-direktivet vedrørende elektronisk affald – WEEE (Waste Electrical and Electronic Equipment). Henvend dig til din kommunes tekniske forvaltning, hvis du har andre spørgsmål.



## 8. Hvad gør jeg, hvis der er problemer?

Problem	Årsag	Afhjælpning
Temperaturrinnene lyser ikke, når - kontakten er forbundet helt med varmeguden - netstikket er sat i en fungerende stikkontakt - skydekontakten står på trin 1, 2 eller 3	Sikkerhedssystemet har slukket varmeguden permanent.	Send varmeguden og kontakten til service.

## 9. Tekniske data

Se typeskilt-etiketten på varmeguden.

## 10. Garanti / service

Nærmere oplysninger om garantien og garantibetingelserne findes i det medfølgende garantihæfte.



**Läs igenom denna bruksanvisning noggrant. Följ varnings- och säkerhetsinformationen. Spara bruksanvisningen för framtida bruk. Se till att bruksanvisningen är tillgänglig för andra användare. Om produkten överläts till någon annan ska bruksanvisningen medfölja produkten.**















## Innehåll

1. Förpackningsinnehåll..... 78	4.4 Ställa in temperaturen ..... 81
1.1 Produktbeskrivning..... 78	4.5 Automatisk avstängning..... 82
2. Viktig information	4.6 Stänga av ..... 82
Spara bruksanvisningen så att den kan användas senare ..... 79	5. Rengöring och skötsel..... 82
3. Avsedd användning..... 80	6. Förvaring..... 83
4. Användning ..... 81	7. Avfallssortering ..... 83
4.1 Säkerhet ..... 81	8. Vad gör jag om problem uppstår?..... 83
4.2 Användning ..... 81	9. Tekniska data..... 83
4.3 Inkoppling..... 81	10. Garanti / service ..... 83

## Teckenförklaring

På produkten, i bruksanvisningen, på förpackningen och på märkskylten används följande symboler:

	<b>WARNING;</b> Varnar för risk för personskada eller fara för hälsan.		
	<b>OBS;</b> Varnar för risk för skador på apparaten eller dess tillbehör.		
	<b>OBSERVERA;</b> Indikerar viktig information.		
	Läs anvisningarna!		Stick ej nålar i dynan!
	Får ej användas ihopvikt eller ihopskjuten!		Får inte användas av barn under tre år!
	Tillverkare		
	Apparat med skyddsklass 2		
	Avfallshantera produkten enligt EG-direktivet om avfall som utgörs av eller innehåller elektriska eller elektroniska produkter – WEEE (Waste Electrical and Electronic Equipment).		
	Sortera förpackningskomponenterna och avfallshantera dem i enlighet med de kommunala föreskrifterna.		

	Märkning för identifiering av förpackningsmaterial. A = materialförkortning, B = materialnummer: 1-7 = plast, 20-22 = papper och kartong		
	Separera produkten och förpackningskomponenterna och avfallshandera enligt kommunala föreskrifter.		
	Denna produkt uppfyller kraven i gällande europeiska och nationella riktlinjer.		
	UKCA-märke		
	KEMA-KEUR-märket dokumenterar att den elektriska utrustningen är säker och uppfyller gällande standarder.		
	Produkterna har bevisats uppfylla kraven i EAEU:s tekniska regelverk.		
	Tillverkarkod för produktionsdata		
	De textilier som har använts för denna apparat uppfyller de höga humanekologiska kraven i Oeko-Tex Standard 100, vilket har fastställts av forskningsinstitutet Hohenstein.		
	Maximal tvättemperatur 30 °C mycket skonsamt program		Får ej strykas
	Ej vattentvätt		Får ej blekas
	Ej kemtvätt		Får ej torkas i torktumlare

## 1. Förpackningsinnehåll

Kontrollera leveransen för att se att förpackningen är oskadad och att alla delar finns med. Före användning bör du kontrollera att produkten och tillbehören inte har några synliga skador och att allt förpackningsmaterial har avlägsnats. Använd inte produkten i tveksamma fall, utan vänd dig till återförsäljaren eller till vår kundtjänst på angiven adress.

- 1 Värmedyna
- 1 Innerdyna
- 1 Kontrollenhet
- 1 Bruksanvisning

### 1.1 Produktbeskrivning

- 1 Nätkontakt
- 2 Nätkabel
- 3 Kontrollenhet
- 4 Upplyst visning av temperaturstegen
- 5 Skjutreglage för PÅ/AV och temperaturnivåer
- 6 Stickkontakt
- 7 Överdrag med inbyggd värmedyna
- 8 Innerdyna
- 9 Dragkedja

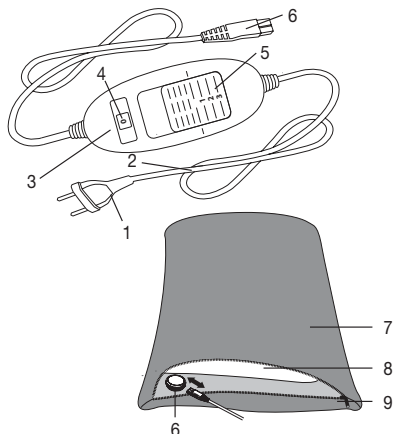

## 2. Viktig information

### Spara bruksanvisningen så att den kan användas senare

#### **VARNING**

- Om nedanstående anvisningar inte följs kan konsekvensen bli personskador eller materiella skador (elstöt, brännskador, brand). Följande säkerhetsanvisningar och varningar skyddar inte bara din och andra personers hälsa, utan även produkten. Följ säkerhetsanvisningarna och låt bruksanvisningen följa med produkten om den ska användas av någon annan.
- Värmekudden får inte användas av personer som är okänsliga för värme eller av personer som inte kan reagera på överhettning (t.ex. diabetiker, personer med sjukdomsorsakade hudförändringar eller hudområden med ärrbildning i användningsområdet, efter intag av smärtlindrande läkemedel eller alkohol).
- Värmekudden får inte användas av mycket små barn (0–3 år) eftersom dessa inte kan reagera på överhettning.
- Värmekudden får användas av barn över 3 år och yngre än 8 år om de hålls under uppsikt och om reglaget alltid står på det lägsta temperaturvärdet.
- Värmekudden får användas av barn över 8 år och av personer med begränsad fysisk, sensorisk eller mental förmåga eller bristande erfarenheter och kunskaper under förutsättning att de övervakas eller instrueras i hur produkten ska användas på ett säkert sätt och förstår vilka risker det innebär.
- Låt inte barn leka med värmekudden.
- Rengöring och allmänt underhåll får inte utföras av barn om de inte står under uppsikt av en vuxen.
- Värmekudden är inte avsedd för användning på sjukhus.
- Den här värmekudden är endast avsedd för privat bruk och får inte användas i kommersiellt syfte.
- Stick inga nålar i produkten.
- Får ej användas hopvikt eller hoprullat.
- Får ej användas våt.
- Värmekudden får enbart användas tillsammans med den kontrollenhet som anges på etiketten.
- Värmekudden får enbart anslutas till den nätspänning som anges på etiketten.

- De elektriska och magnetiska fält som denna värmekudden alstrar kan under vissa omständigheter störa funktionen hos pacemakers. De ligger dock långt under gränsvärdena för elektrisk fältstyrka: max. 5 000 V/m, magnetisk fältstyrka: max. 80 A/m, magnetisk flödesdensitet: max. 0,1 milli-Tesla. Rådgör med din läkare och tillverkaren av pacemakern innan du använder värmekudden.
- Dra inte i kablarna, vrid dem inte och böj eller vik dem inte kraftigt.
- Om värmekuddens kabel och reglage placeras på fel sätt kan det medföra risk för att man fastnar, strypps, snubblar eller trampar på dem. Användaren måste se till att outnyttjad kabellängd och kabeln i allmänhet dras på ett säkert sätt.
- Kontrollera regelbundet om värmekudden är skadad eller sliten. Om sådana tecken finns, om värmekudden har använts på ett felaktigt sätt eller om det inte värms upp längre måste det kontrolleras av tillverkaren innan fortsatt användning.
- Öppna eller reparera aldrig värmekudden (eller dess tillbehör) på egen hand eftersom det då inte längre går att garantera att den kommer att fungera felfritt. Om denna anvisning inte följs upphör garantin att gälla.
- Om värmekuddens strömssladd skadas måste sladden kasseras. Om sladden inte går att ta ur måste värmekudden kasseras.
- Utsätt inte strömbrytaren eller kablarna för direkt solljus.
- Medan värmekudden är på får
  - inga föremål med vassa kanter läggas på den
  - inga värmekällor som t.ex. värmeflaskor, värmekuddar eller liknande läggas på den.
- De elektroniska komponenterna i kontrollenheten blir varma när värmekudden används. Kontrollenheten får därför inte övertäckas eller ligga ovanpå värmekudden när den används.
- Anvisningarna i följande avsnitt måste följas: Användning, Rengöring och underhåll, Förvaring.
- Om du vill veta mer om användningen av våra produkter är du välkommen att ta kontakt med vår kundtjänst.

### 3. Avsedd användning



#### OBS

Denna värmedyna får enbart användas för att värma upp den mänskliga kroppen.



## 4. Användning

### 4.1 Säkerhet



#### OBS

- Värmedynan är försedd med ett SÄKERHETSSYSTEM. Denna sensorteknik förhindrar att värmedynans hela yta överhettas genom automatisk avstängning vid fel. Om SÄKERHETSSYSTEMET har kopplat ur värmedynan lyser inte längre temperaturstegen i inkopplat läge.
- Observera att värmedynan inte längre kan användas efter ett fel av säkerhetsskäl, utan måste skickas in till den angivna serviceadressen.
- Anslut aldrig den defekta värmekudden till en annan kontrollenhet av samma typ. Det gör att den stängs av genom säkerhetssystemet i kontrollenheten.

### 4.2 Användning



#### OBS

Se till att värmedynan inte viks ihop eller veckas vid användning.

- Anslut först kontrollenheten till värmeenheten genom att koppla ihop stickkontakten.
- Sätt sedan i nätkontakten i eluttaget.

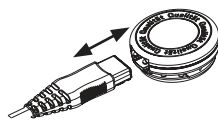

#### OBSERVERA

Den sida av överdraget (7) där den invändiga värmedynan sitter måste vara vänd mot kroppen för en optimal värmeöverföring.

### 4.3 Inkoppling

Ställ in skjutreglaget för PÅ/AV och temperaturnivåerna i läge 1, 2 eller 3 för att sätta igång värmedynan. Temperaturnivåerna är belysta när produkten är påslagen.

### 4.4 Ställa in temperaturen

Nivå 0: AV

Nivå 1: Minimal värme

Nivå 2: Medelvärme

Nivå 3: Maxvärme



#### OBSERVERA

Värmedynan värms upp snabbast om du ställer in den högsta temperaturnivån först.



#### OBSERVERA

Denna värmedyna har en snabbuppvärmningsfunktion som ger snabb uppvärmning under de första tio minuterna.



#### WARNING

Om värmedynan används under flera timmar rekommenderar vi att den lägsta temperaturnivån ställs in via kontrollenheten, för att undvika att användaren blir för varm och att det uppstår brännskador.

## 4.5 Automatisk avstängning

Värmedynan har en automatisk avstängningsfunktion. Värmetillförseln stängs automatiskt av cirka 90 minuter efter det att värmedynan har satts igång. Indikatorn för temperaturnivå börjar då blinka. Om du vill starta värmedynan igen måste du först ställa in skjutreglaget för PÅ/AV och sedan temperaturnivå (5) på nivå „0“ (AV). Efter cirka fem sekunder kan du starta den igen.



## 4.6 Stänga av

Ställ in skjutreglaget för PÅ/AV och temperaturnivåerna på nivå „0“ (AV) för att stänga av värmedynan. Temperaturstegen släcks då.



### OBSERVERA

När värmedynan inte användas längre ställer du in skjutreglaget för PÅ/AV och temperaturstegen på nivå „0“ (AV) och drar ut nätkontakten från eluttaget. Dra sedan ut kontakten och därmed kontrollenheten från värmedynan.

## 5. Rengöring och skötsel



### VARNING

Dra alltid ut nätkontakten ur eluttaget före rengöring. Dra sedan ut kontakten och därmed kontrollenheten från värmedynan. I annat fall kan dynan skadas.



### OBS

Kontrollenheten får aldrig komma i kontakt med vatten eller andra vätskor. I annat fall kan den skadas.

- Rengör kontrollenheten med en torr luddfri trasa. Använd inga kemiska rengöringsmedel eller allrengöringsmedel.
- Värmedynan består av ett överdrag med inbyggd värmedyna (utanpå) och innerdynan. Ta alltid ut innerdynan före rengöring. Öppna dragkedjan.



### OBS

Innerdynan går inte att tvätta.

- Mindre fläckar på överdraget med den inbyggda värmedynan kan avlägsnas med en fuktad trasa samt lite flytande fintvättmedel.
- Överdraget med inbyggd värmedyna kan tvättas i maskin. Tvätta den tillsammans med andra textilier för att skona miljön.
- Ställ in tvättmaskinen på ett skontvättprogram vid 30 °C (ylletvätt). Använd ett fintvättmedel och dosera det enligt tillverkarens anvisningar.



### OBS

Överdraget med den inbyggda värmedynan slits om den tvättas alltför ofta. Det bör därför tvättas maximalt tio gånger i tvättmaskin under hela livslängden.



### OBS

Lägg märke till att överdraget med inbyggd värmedyna inte får rengöras kemiskt, vridas ur, torkas i maskin, manglas eller strykas.

- Direkt efter tvätten ska det ännu fuktiga överdraget med inbyggd värmedyna dras till originalmåttan i formen. Låt sedan torka plant över en tvättställning.

## **OBS**

- Använd inga tvättklämmor eller liknande för att fästa överdraget med inbyggd värmedyna vid tvättställningen. I annat fall kan den skadas.
  - Anslut inte kontrollenheten till värmedynan igen förrän överdraget med den inbyggda värmedynan, kopplingsdelen och innerdynan är helt torra. Om denna anvisning inte följs uppstår risk för elstötar.
- För in innerdynan i överdraget med den inbyggda värmedynan på nytt.

## **WARNING**

Koppla aldrig in värmedynan för att den ska torka! Risk för elstötar.

## **6. Förvaring**

Om du inte tänker använda värmedynan under en längre tid rekommenderar vi att du förvarar den i originalförpackningen. Dra ut kontakten och därmed kontrollenheten från värmedynan.

## **OBS**

- Låt värmedynan svalna först. I annat fall kan dynan skadas.
- Lägg inga föremål på värmedynan under förvaringen för att undvika att den böjs tvärt.

## **7. Avfallssortering**

Av miljöskäl får produkten inte kastas i hushållsavfallet. Lämna den i stället till en återvinningscentral. Produkten ska avyttras i enlighet med EG-direktivet om avfall som utgörs av eller innehåller elektriska eller elektroniska produkter – WEEE. Om du har frågor som rör avfallshantering kan du vända dig till ansvarig kommunal myndighet.



## **8. Vad gör jag om problem uppstår?**

Problem	Orsak	Åtgärd
Temperaturnivåerna lyser inte när - kontrollenheten är helt kopplad till värmedynan - nätkontakten är ansluten till ett fungerande eluttag - skjutreglaget står på steg 1, 2 eller 3	Säkerhetssystemet har stängt av värmedynan och den går inte att använda.	Skicka in värmedynan och kontrollenheten för service.

## **9. Tekniska data**

Se typskyltsetiketten på värmedynan.

## **10. Garanti / service**

Mer information om garantin och garantivillkoren hittar du i den medföljande garantifoldern.



**Les nøye gjennom denne bruksanvisningen. Følg advarslene og sikkerhetsmerknadene. Oppbevar bruksanvisningen for senere bruk. Sørg for at den også er tilgjengelig for andre brukere. Hvis du gir produktet videre til andre, skal bruksanvisningen følge med.**













## Innhold

1. Innhold.....	85	4.4 Stille inn temperaturen.....	88
1.1 Beskrivelse av apparatet .....	85	4.5 Frakoblingsautomatikk .....	89
2. Viktig informasjon		4.6 Slå av .....	89
Oppbevar for senere bruk .....	86	5. Rengjøring og vedlikehold.....	89
3. Forskriftsmessig bruk .....	87	6. Oppbevaring.....	90
4. Betjening .....	88	7. Avfallshåndtering .....	90
4.1 Sikkerhet.....	88	8. Hva man skal gjøre ved problemer.....	90
4.2 Bruk.....	88	9. Tekniske data.....	90
4.3 Slå på .....	88	10. Garanti / service .....	90

## Tegnforklaring

Det brukes følgende symboler på selve enheten, i bruksanvisningen, på emballasjen og på enhetens merking:

	<b>ADVARSEL;</b> Farehenvvisning til fare for skader eller fare for din helse.		
	<b>OBS;</b> Sikkerhetshenvvisning til mulige skader på apparat/tilbehør.		
	<b>HENVISNING;</b> Henvvisning til viktig informasjon.		
	Les veiledningen!		Ikke stikk nåler i produktet!
	Underlaget må ikke brukes når det er foldet eller skjøvet sammen!		Ikke egnet for barn under 3 år.
	Produsent		
	Apparat i beskyttelsesklasse 2		
	Avhendes i samsvar med EU-direktivet for elektrisk og elektronisk utstyr WEEE (Waste Electrical and Electronic Equipment)		
	Skill emballasjekomponentene og kast dem i henhold til lokale forskrifter.		
	Merking for å identifisere emballasjematerialet. A = materialforkortelse, B = materialnummer: 1-7 = kunststoff, 20-22 = papp og papir		

	Skill produktet og emballasjekomponentene, og kast dem i henhold til gjeldende bestemmelser.		
	Dette produktet oppfyller alle kravene i de gjeldende europeiske og nasjonale direktivene.		
	Samsvarsvurderingsmerke fra Storbritannia		
	KEMA KEUR merket dokumenterer sikkerheten og samsvar med en standard for elektriske produkter.		
	Produktene oppfyller kravene i EAWUs tekniske forskrifter.		
	Produsentkode for produksjonsdata		
	Tekstilene som benyttes ved dette apparatet oppfyller de høye humanøkologiske krav i Oeko-Tex Standard 100, som påvist av Forschungsinstitut Hohenstein.		
	Maksimal vasketemperatur 30 °C svært skånsom prosess		Må ikke strykes
	Tåler ikke vask		Må ikke blekes
	Må ikke utsettes for kjemisk rensing		Må ikke tørkes i tørketrommel

## 1. Innhold

Kontroller leveransen for å sjekke at kartongemballasjen er uskadet og at innholdet er intakt. Kontroller før bruk at apparatet og tilbehøret ikke har synlige skader og at all emballasje er fjernet. Ikke bruk apparatet hvis du tror det kan være skadet. Henvend deg i stedet til din lokale forhandler eller kontakt kundeservice.

- 1 Varmepute
- 1 Innerpute
- 1 Bryter
- 1 Bruksanvisning

### 1.1 Beskrivelse av apparatet

- 1. Støpsel
- 2. Strømledning
- 3. Bryter
- 4. Belyst indikator for temperaturtrinn
- 5. Skyvebryter for PÅ/AV og temperaturtrinn
- 6. Støpselkobling
- 7. Trekk med integrert varmpute
- 8. Innerpute
- 9. Glidelås

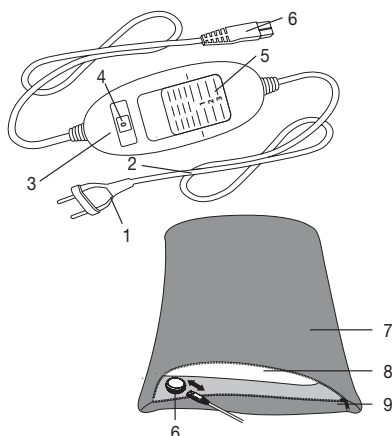

## 2. Viktig informasjon

### Oppbevar for senere bruk

#### ADVARSEL

- Hvis anvisningene ikke følges, kan det oppstå personskader eller materielle skader.(elektrisk støt, forbrenninger på huden, brann). Sikkerhetsanvisningene nedenfor er for å beskytte din egen og andres helse og dessuten for å beskytte produktet. Derfor må disse sikkerhetsanvisningene følges, og de må legges ved hvis du gir produktet videre til en tredjepart.
- Denne varmeputen skal ikke brukes av personer som er ufølsomme for varme eller av andre personer som trenger assistanse og ikke kan reagere på overoppvarming (f.eks. diabetikere, personer med sykdomsfremkalt hudendringer eller arrdannelser i bruksområdet, etter inntak av smertedempende midler eller alkohol).
- Denne varmeputen må ikke brukes av barn mellom 0 og 3 år fordi så små barn ikke kan reagere på overoppheting.
- Varmeputen kan brukes av barn over 3 år og under 8 år under tilsyn av en voksen. Bryteren skal da alltid være innstilt på minimumstemperaturen.
- Denne varmeputen kan brukes av barn på 8 år og eldre, samt av personer med reduserte fysiske, sensoriske eller mentale ferdigheter eller av personer som mangler erfaring og kunnskap, når de er under tilsyn eller har fått opplæring i sikker bruk av produktet og vet hvilke farer som er forbundet med det.
- Barn må ikke leke med produktet.
- Barn må ikke rengjøre og vedlikeholde produktet uten tilsyn.
- Denne varmeputen er ikke beregnet til bruk på sykehus.
- Denne varmeputen er kun ment for bruk i boliger/private omgivelser, ikke profesjonelt.
- Ikke stikk nåler i varmepleddet.
- Må ikke brukes sammenbrettet eller sammenpresset.
- Må ikke benyttes i våt tilstand.
- Denne varmeputen må bare brukes sammen med bryteren som er angitt på etiketten.
- Varmeputen skal kun kobles til den nettspenningen som er angitt på etiketten.

- De elektriske og magnetiske feltene som skapes av denne varmeputen, kan under visse omstendigheter virke forstyrrende på en pacemaker. De ligger imidlertid langt under grenseverdiene: elektrisk feltstyrke: maks. 5000 V/m, magnetisk feltstyrke: maks. 80 A/m, magnetisk flukstetthet: maks. 0,1 millitesla. Rådfør deg med legen og produsenten av pacemakere før du bruker varmeputen.
- Ikke trekk, vri eller lag skarp knekk på ledningene.
- Kabelen og bryteren på varmeputen kan medføre fare for å hektes, kvelning og snubling dersom den plasseres feil. Brukeren må sikre at overfløydige kabler og kabler generelt plasseres på et trygt sted.
- Kontroller med jevne mellomrom om varmeputen viser tegn på slitasje eller skader. Hvis du oppdager slike tegn, hvis varmeputen er blitt brukt feil eller hvis den ikke lenger varmes opp, må du få den kontrollert av produsenten før du kobler den til på nytt.
- Ikke prøv å åpne eller reparere varmeputen selv (inkl. tilbehør). Hvis du gjør, det kan det ikke lenger garanteres at apparatet vil fungere korrekt. Overholdes ikke denne regelen, blir garantien ugyldig.
- Hvis strømledningen til denne varmeputen blir skadd, må den kasseres. Hvis den ikke er avtakbar, må varmeputen kasseres.
- Ikke utsett brytere og ledninger for direkte sollys.
- Når varmeputen er slått på,
  - må det ikke legges gjenstander med skarpe kanter på den,
  - må det ikke plasseres varmekilder på den, som varmekasser, varmeputer eller lignende.
- De elektroniske komponentene i bryteren varmes opp ved bruk av varmeputen. Bryteren må derfor ikke dekket over eller ligge oppå varmeputen når den er i bruk.
- Det er viktig at du følger instruksjonene i følgende kapitler: Betjening, rengjøring og pleie, oppbevaring.
- Hvis du har andre spørsmål angående bruken av et av våre produkter, kan du henvende deg til vår kundeservice.

### 3. Forskriftsmessig bruk



#### OBS

Denne varmeputen er bare ment til oppvarming av menneskekroppen.

## 4. Betjening

### 4.1 Sikkerhet



#### OBS

- Varmeputen er utstyrt med et SIKKERHETSSYSTEM. Systemets sensorteknologi hindrer overoppheting av varmeputen på hele overflaten takket være automatisk utkobling ved feil. Hvis SIKKERHETSSYSTEMET til varmeputen har slått seg av, lyser ikke lenger temperaturtrinnene når puten er slått på.
- Etter en feil kan varmeputen av sikkerhetsgrunner ikke lenger brukes; den må sendes inn til den angitte serviceadressen for reparasjon.
- Koble aldri den defekte varmeputen til en annen bryter av den samme typen. Dette ville også føre til en endelig utkobling på grunn av sikkerhetssystemet i bryteren.

### 4.2 Bruk



#### OBS

Kontroller at varmeputen ikke kan brettes sammen eller presses sammen under bruk.

- Ikke forbind bryteren med varmeelementet før du har satt sammen støpselekoblingen.
- Sett så støpselet inn i stikkontakten.

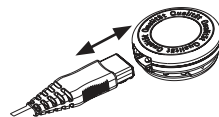

#### MERK

For å oppnå optimal varmeoverføring må den siden av trekket (7) der den integrerte varmeputen er, vende mot kroppen.

### 4.3 Slå på

Sett skyvebryteren for PÅ/AV og temperaturtrinn på trinn 1, 2 eller 3 for å slå på varmeputen. Når varmeputen er slått på, lyser temperaturtrinnene.

### 4.4 Stille inn temperaturen

Trinn 0: AV

Trinn 1: Minimal varme

Trinn 2: Middels varme

Trinn 3: Maksimal varme



#### HENVISNING

Den raskeste måten å varme opp puten på, er å velge det høyeste temperaturtrinnet.



#### HENVISNING

Denne varmeputen har en hurtigoppvarming, som fører til en oppvarming i løpet av de første 10 minuttene.



#### ADVARSEL

Når varmeputen brukes i flere timer, anbefaler vi at temperaturen stilles inn på laveste trinn, for å unngå overoppheting av den oppvarmede kroppsdelen og en påfølgende hudforbrenning.



## 4.5 Frakoblingsautomatikk

Denne varmeputen er utstyrt med en frakoblingsautomatikk, som gjør at varmetilførselen stopper etter ca. 90 minutters bruk. Indikatoren for temperaturtrinn begynner deretter å blinke. Hvis du vil bruke varmeputen på nytt, må du først stille skyvebryteren for PÅ/AV og temperaturtrinn (5) på trinnet „0“ (AV). Etter ca. fem sekunder kan du slå produktet på igjen.



## 4.6 Slå av

Sett skyvebryteren for PÅ/AV og temperaturtrinn i posisjonen „0“ (AV) for å slå av varmeputen. Lyset på temperaturtrinnene slukner.

### HENVISNING

Hvis varmeputen ikke brukes, setter du skyvebryteren for AV/PÅ og temperaturtrinn på trinnet „0“ (AV) og trekker støpslet ut av stikkkontakten. Ta deretter fra hverandre støpselkoblingen og dermed bryteren til varmeputen.

## 5. Rengjøring og vedlikehold

### ADVARSEL

Trekk alltid støpslet ut av stikkkontakten før rengjøring. Ta deretter fra hverandre støpselkoblingen og dermed bryteren til varmeputen. Ellers risikerer du skade på varmeputen.

### OBS

Bryteren må aldri komme i kontakt med vann eller andre væsker. Hvis dette skjer, kan den bli skadet.

- Bruk en tørr og lofri klut til rengjøring av varmeputen og bryteren. Ikke bruk kjemiske rengjøringsmidler eller skuremidler.
- Varmeputen består av trekket med integrert varmepute (ytterpute) og innerputen. Ta alltid ut innerputen før rengjøring. Dette gjøres ved å åpne glidelåsen.

### OBS

Innerputen kan ikke vaskes.

- Små flekker på trekket med integrert varmepute kan fjernes med en fuktig klut og litt flytende finvaskemiddel.
- Trekket med integrert varmepute er maskinvaskbart. Av hensyn til miljøet bør du vaske den sammen med andre tekstiler.
- Sett vaskemaskinen på et ekstra skånsomt program på 30 °C (ullprogram). Bruk vaskemiddel for finvask, og doser ifølge produsentens angivelser.

### OBS

Vi gjør oppmerksom på at trekket med integrert varmepute slites ved altfor hyppig vask. Den bør derfor bare vaskes maks. 10 ganger i vaskemaskin i løpet av hele levetiden.

### OBS

Trekket med integrert varmepute og innerputen må ikke renses kjemisk, vris opp, tørkes maskinelt, rulles eller strykes.

- Strekk varmeputen ut i opprinnelig fasong etter vaskingen mens den fremdeles er fuktig, og la den tørke flatt på et tørkestativ.

## **OBS**

- Ikke bruk klesklyper eller lignende for å feste trekket med integrert varmepute til tørkestativet. Da risikerer du skade på varmeputen.
  - Ikke koble bryteren til varmeputen igjen før trekket med integrert varmepute, støpselkoblingen og innerputen er helt tørre. Hvis du gjør dette, er det fare for elektrisk støt.
- Putt innerputen inn i trekket med integrert varmepute igjen.

## **ADVARSEL**

Du må ikke slå på varmeputen for å tørke den! Hvis du gjør dette, er det fare for elektrisk støt.

## **6. Oppbevaring**

Hvis varmeputen ikke skal brukes på en stund, anbefaler vi at den oppbevares i originalinnpakningen. Dette gjøres ved å koble støpselkoblingen og dermed bryteren fra varmeputen.

## **OBS**

- Husk at varmeputen først må avkjøles. Ellers risikerer du skade på varmeputen.
- Ikke legg noen gjenstander på varmeputen under lagring, slik at du unngår at den får skarpe knekker.

## **7. Avfallshåndtering**

Av hensyn til miljøet skal apparatet etter endt levetid ikke kastes sammen med vanlig husholdningsavfall. Kassering skal skje via aktuelle oppsamlingspunkter. Apparatet skal avhendes i henhold til WEEE-direktivet om elektrisk og elektronisk avfall – WEEE (Waste Electrical and Electronic Equipment). Ved spørsmål må du henvende deg til ansvarlige kommunale myndigheter.



## **8. Hva man skal gjøre ved problemer**

Problem	Årsak	Løsning
Temperaturrinnene lyser ikke når - bryteren ikke er koblet helt til varmeputen - støpslet ikke er satt inn i en kontakt som virker - skyvebryteren står på trinn 1, 2 eller 3	Sikkerhetssystemet har slått varmeputen av permanent.	Send varmeputen og bryteren inn for service.

## **9. Tekniske data**

Se typeskilt på varmeputen.

## **10. Garanti / service**

Du finner detaljert informasjon om garantien og garantivilkårene i det medfølgende garantiarket.



**Lue tämä käyttöohje huolellisesti. Noudata varoituksia ja turvallisuusohjeita. Säilytä käyttöohje myöhempää tarvetta varten. Varmista, että käyttöohje on muiden käyttäjien saatavilla. Jos luovutat laitteen eteenpäin, anna käyttöohje laitteen mukana.**















## Sisällys

1. Pakkauksen sisältö .....	92	4.4 Lämpötilan säätäminen .....	95
1.1 Laitteen kuvaus .....	92	4.5 Automaattinen virrankatkaisutoiminto .....	95
2. Tärkeitä ohjeita		4.6 Virran sammuttaminen .....	95
Säilytä myöhempää käyttöä varten .....	93	5. Puhdistaminen ja hoito .....	96
3. Asianmukainen käyttö .....	94	6. Säilytys .....	97
4. Käyttö .....	94	7. Hävittäminen .....	97
4.1 Turvallisuus .....	94	8. Käytönaikaiset ongelmat .....	97
4.2 Käyttöönotto .....	95	9. Tekniset tiedot .....	97
4.3 Virran kytkeminen .....	95	10. Takuu / huolto .....	97

## Merkkien selitykset

Laitteessa, sen käyttöohjeessa, pakkauksessa ja tyypikilvessä käytetään seuraavia symboleita:

	<b>VAROITUS;</b> Varoitus loukkaantumisvaarasta tai terveyttä uhkaavasta vaarasta.		
	<b>HUOMIO;</b> Varoitus laitetta/varustetta koskevista mahdollisista vaurioista.		
	<b>OHJE;</b> Huomautus tärkeistä tiedoista.		
	Lue ohjeet!		Ei saa pistää neuloilla!
	Ei saa käyttää taiteltuna tai yhteen puristettuna!		Alle 3-vuotiaat lapset eivät saa käyttää laitetta.
	Valmistaja		
	Suojausluokan 2 laite		
	Hävitä laite EU:n antaman sähkö- ja elektroniikkalaiteromua koskevan WEEE-direktiivin (Waste Electrical and Electronic Equipment) mukaisesti.		
	Irrota pakkauksen osat ja hävitä paikallisten määräysten mukaisesti.		

	Pakkausmateriaalin tunnistusmerkintä. A = materiaalin lyhenne, B = materiaalinumero: 1–7 = muovit, 20–22 = paperi ja pahvi		
	Irrota pakkauksen osat tuotteesta ja hävitä paikallisten määräysten mukaisesti.		
	Tämä tuote täyttää voimassa olevien eurooppalaisten ja kansallisten määräysten vaatimukset.		
	Ison-Britannian vaatimustenmukaisuuden arviointimerkintä		
	KEMA-KEUR-merkillä ilmaistaan sähkötekni- sen tuotteen turvallisuus ja yhdenmukaisuus standardien kanssa.		
	Tuotteet ovat todistettavasti yhdenmukaisia Euraasian talousunionin teknisten standardien kanssa.		
	Tuotantotietojen valmistajakoodi		
	Tässä laitteessa käytetyt tekstiilit täyttävät Oeko-Tex-standardin 100 asettamat tiukat ympäristöekologiset vaatimukset saksalaisen Hohenstein-tutkimuslaitoksen mukaan.		
	Pesulämpötila enintään 30 °C hyvin hellävarainen pesu		Silitys kielletty
	Pesu kielletty		Valkaisu kielletty
	Kemiallinen pesu kielletty		Rumpukuivaus kielletty

## 1. Pakkauksen sisältö

Tarkista, että pakkaus on ulkoisesti vahingoittumaton ja että toimitus sisältää kaikki osat. Varmista ennen käyttöä, ettei laitteessa ja lisävarusteissa ole näkyviä vaurioita ja että kaikki pakkausmateriaalit on poistettu. Jos olet epävarma laitteen kunnosta, älä käytä laitetta. Ota yhteyttä jälleenmyyjään tai ilmoitettuun asiakaspalveluosoitteeseen.

- 1 Lämpötyyny
- 1 Sisätyyny
- 1 Säädin
- 1 Käyttöohje

### 1.1 Laitteen kuvaus

- 1. Pistoke
- 2. Säädin
- 3. Liukukytin (virta kytketty = I/AV / virta sammutettu = 0)
- 4. Painikkeet lämmönsäätelyyn
- 5. Lämmitystasoja osoittavat valot
- 6. Pistoliitin
- 7. Tyynynpäällinen ja integroitu lämpötyyny
- 8. Sisätyyny
- 9. Vetoketju

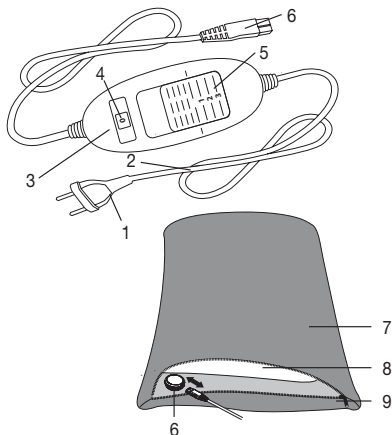

## 2. Tärkeitä ohjeita

### Säilytä myöhempää käyttöä varten



#### **VAROITUS**

- Seuraavien ohjeiden noudattamatta jättäminen voi aiheuttaa henkilö- tai esinevahinkoja (sähköisku, palovamma, tulipalo). Seuraavat turvallisuusohjeet ja varoitukset on laadittu käyttäjän ja sivullisten terveyden sekä itse laitteen suojaamiseksi. Noudata sen vuoksi näitä ohjeita ja anna tämä käyttöohje mukaan, jos luovutat tuotteen eteenpäin.
- Tätä lämpötyynyä eivät saa käyttää henkilöt, jotka eivät aisti lämpöä, tai hoivaa tarvitsevat henkilöt, jotka eivät pysty reagoimaan ylikuumentumiseen (esim. diabeetikot ja henkilöt, joilla on sairauden aiheuttamia ihomuutoksia tai arpeutuneita ihoalueita, samoin kuin kipulääkkeiden tai alkoholin vaikutuksen alaisena olevat henkilöt).
- Tätä lämpötyynyä ei saa käyttää pienillä lapsilla (0–3-vuotiaat), sillä he eivät pysty reagoimaan ylikuumentumiseen.
- 3–8-vuotiaat lapset saavat käyttää lämpötyynyä vain valvottuina, ja tällöin säädin on asettava aina alimpaan lämpötilaan.
- Yli 8-vuotiaat lapset sekä henkilöt, joiden fyysiset, sensoriset tai henkiset kyvyt ovat alentuneet tai joilla ei ole tarvittavaa kokemusta ja tietoa, saavat käyttää lämpötyynyä vain, jos heitä valvotaan ja heille opastetaan laitteen turvallinen käyttö ja he ymmärtävät käyttöön liittyvät vaarat.
- Lapset eivät saa leikkiä lämpötyynyllä.
- Lapset eivät saa puhdistaa tai huoltaa tyynyä ilman valvontaa.
- Tätä lämpötyynyä ei ole tarkoitettu sairaalakäyttöön.
- Tämä lämpötyyny on tarkoitettu ainoastaan yksityiseen kotikäyttöön, eikä sitä ole tarkoitettu kaupalliseen käyttöön.
- Älä työnnä tyynyyn neuloja.
- Älä käytä tyynyä taitettuna tai laskostettuna.
- Älä käytä tyynyä märkänä.
- Lämpötyynyä saa käyttää ainoastaan etiketissä ilmoitetulla säätimellä.
- Lämpötyynyn saa kytkeä ainoastaan etiketissä ilmoitettuun verkkojännitteeseen.
- Lämpötyynyn tuottamat sähkö- ja magneettikentät saattavat häiritä sydämentahdistimen toimintaa. Kenttien voimakkuudet ovat kuitenkin selvästi raja-arvoja pienemmät: sähkökentän voimakkuus enintään 5 000 V/m, magneettikentän voimakkuus enintään 80 A/m, magneettivuon tiheys enintään 0,1 milliteslaa. Kysy lämpötyynyn käytöstä ensin lääkäriltä ja sydämentahdistimesi valmistajalta.

- Älä vedä johdoista äläkä taita tai väännä niitä.
- Lämpötyynyn johto ja kytkimet voivat aiheuttaa varomattomasti aseteltuina takertumis-, kuristumis-, kompastumis- tai päälleastumisvaaran. Käyttäjän on varmistettava, että ylimääräinen johto ja johdot yleisesti on aseteltu aina turvallisesti.
- Tarkista lämpötyyny säännöllisesti kulumien ja vaurioiden varalta. Jos niitä on havaittavissa, jos lämpötyynyä on käytetty epäasianmukaisesti tai jos se ei enää lämpene, se on toimitettava valmistajan tarkastettavaksi ennen seuraavaa virran kytkemistä.
- Lämpötyynyä (ja sen lisävarusteita) ei saa missään tapauksessa avata tai korjata, koska tällöin laitteen moitteetonta toimintaa ei voida enää taata. Tämän ohjeen laiminlyönti johtaa takuun raukeamiseen.
- Jos lämpötyynyn virtajohto vaurioituu, se on hävitettävä asianmukaisesti. Jos virtajohtoa ei voida vaihtaa, lämpötyyny on hävitettävä asianmukaisesti.
- Älä altista kytkimiä ja johtoja suoralle auringonvalolle.
- Kun lämpötyynyn virta on kytketty, sen päälle ei saa asettaa – teräviä esineitä, – eikä lämmönlähteitä, kuten kuumavesipulloa, lämpötyynyä tai vastaavaa esinettä.
- Säätimen elektroniset osat lämpenevät lämpötyynyä käytettäessä. Siksi säädintä ei saa peittää eikä asettaa lämpötyynyn päälle käytön aikana.
- Noudata ehdottomasti seuraavien lukujen sisältämiä ohjeita: ”Käyttö, puhdistus ja ylläpito”, ”Säilytys”.
- Jos sinulla on kysyttävää laitteidemme käytöstä, otathan yhteyttä asiakaspalveluumme.

### 3. Asianmukainen käyttö



#### **HUOMIO**

Tämä lämpötyyny on tarkoitettu vain ihmiskehon lämmittämiseen.

### 4. Käyttö

#### 4.1 Turvallisuus



#### **HUOMIO**

- Lämpötyynyssä on TURVAJÄRJESTELMÄ. Tämä sensoritekniikka estää lämpötyynyn ylikuumentamisen koko tyynyn alueella katkaisemalla virran ilmetessä. Jos TURVAJÄRJESTELMÄ on sammuttanut lämpötyynyn, lämmitystasojen osoittavat valot eivät enää pala virran ollessa kytkettyinä.
- Huomaathan, että turvallisuusyysistä lämpötyynyä ei voida enää vian ilmenemisen jälkeen käyttää, vaan se tulee toimittaa ilmoitettuun huolto-osoitteeseen.
- Älä koskaan yhdistä viallista lämpötyynyä toiseen, samantyyppiseen säätimeen. Tämä johtaisi myös siihen, että säätimen turvajärjestelmä sammuttaa laitteen lopullisesti.

## 4.2 Käyttöönotto



### HUOMIO

Varmista, ettei lämpötyyny pääse laskostumaan tai taittumaan käytön aikana.

- Yhdistä ensin säädin lämpötyynyyn pistoliittimen avulla.
- Kytke sitten pistoke pistorasiaan.

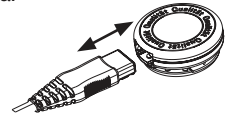

### OHJE

Tyynynpäällisen (7) sivuun integroidun lämpötyyny tulee olla kehoa vasten, jotta lämmön siirtyminen on optimaalista.

## 4.3 Virran kytkeminen

Käynnistääkseen lämpötyyny siirrä virran kytkemiseen ja sammuttamiseen sekä lämmitystasojen valintaan tarkoitettu liukukytkin tasolle 1, 2 tai 3.

Lämmitystasoja osoittavat valot palavat virran ollessa kytkettynä.

## 4.4 Lämpötilan säätäminen

Taso 0: ei lämmitystä (OFF)

Taso 1: minimilämpö

Taso 2: keskitasoinen lämpö

Taso 3: maksimiläm



### OHJE

Jotta lämpötyyny lämpenisi nopeasti, valitse aluksi korkein lämmitystaso.



### OHJE

Lämpötyynyissä on pikalämmitystoiminto, joka saa tyynyn lämpenemään nopeasti ensimmäisten 10 minuutin aikana.



### VAROITUS

Jos lämpötyynyä käytetään useamman tunnin ajan, suosittelemme valitsemaan säätimestä alimman lämmitystason. Näin vältetään lämmitettävän kehonosan ylikuumentuminen ja siitä mahdollisesti aiheutuva palovamma.

## 4.5 Automaattinen virrankatkaisutoiminto

Lämpötyynyissä on automaattinen virrankatkaisutoiminto. Se lopettaa lämmittämisen noin 90 minuutin kuluttua laitteen käynnistämisestä. Lämmitystasoja osoittavat valot alkavat silloin vilkkua. Voidaksesi käyttää lämpötyynyä uudelleen siirrä virran kytkemiseen ja sammuttamiseen sekä lämmitystasojen valintaan tarkoitettu liukukytkin (5) ensin tasolle 0 (OFF). Noin viiden sekunnin kuluttua voit käynnistää laitteen uudelleen.



## 4.6 Virran sammuttaminen

Sammuaksesi lämpötyyny siirrä virran kytkemiseen ja sammuttamiseen sekä lämmitystasojen valintaan tarkoitettu liukukytkin tasolle 0 (OFF). Lämmitystasoja osoittavat valot sammuvat.



### OHJE

Jos lämpötyynyä ei käytetä, siirrä virran kytkemiseen ja sammuttamiseen sekä lämmitystasojen valintaan tarkoitettu liukukytkin tasolle 0 (OFF) ja irrota pistoke pistorasiasta. Irrota sitten pistoliitin ja säädin lämpötyynyistä.

## 5. Puhdistaminen ja hoito



### **VAROITUS**

Irrota verkkojohto pistorasiasta aina ennen laitteen puhdistamista. Irrota sitten pistoliitin ja säädin lämpötyynystä. Muutoin se saattaa vaurioitua.



### **HUOMIO**

Säädin ei saa koskaan joutua kosketuksiin veden tai muiden nesteiden kanssa. Muutoin se saattaa vaurioitua.

- Käytä säätimen puhdistamiseen kuivaa, nukkaamatonta liinaa. Älä käytä kemiallisia puhdistusaineita tai hankausaineita.
- Lämpötyyny koostuu tyynynpäällisestä, siihen integroidusta lämpötyynystä (ulkopuolella) ja sisätyynystä. Irrota sisätyyny aina ennen pesua. Avaa tätä varten vetoketju.



### **HUOMIO**

Sisätyynyä ei voi pestä.

- Tyynynpäällisestä ja siihen integroidusta lämpötyynystä voi poistaa pienet tahrat kostutetulla liinalla ja pienellä määrällä nestemäistä hienopesuainetta.
- Tyynynpäällinen ja siihen integroitu lämpötyyny ovat konepesunkestäviä. Säästä luontoa pesemällä ne yhdessä muiden tekstiilien kanssa.
- Valitse pesukoneesta erityisen hellävarainen 30 °C:n pesuohjelma (villapesu). Käytä hienopesuainetta ja annostelee se valmistajan ohjeiden mukaan.



### **HUOMIO**

Huomaathan, että peseminen liian usein kuluttaa tyynynpäällistä ja siihen integroitua lämpötyynyä. Siksi on suositeltavaa pestä tyynynpäällinen koko käyttöikänsä aikana enintään kymmenen kertaa pesukoneessa.



### **HUOMIO**

Huomaathan, ettei tyynynpäällistä, siihen integroitua lämpötyynyä eikä sisätyynyä saa puhdistaa kemiallisesti, vääntää kuivaksi, rumpukuivata, mankeloida eikä silittää.

- Venytä kostea tyynynpäällinen ja siihen integroitu lämpötyyny heti pesun jälkeen alkuperäiseen muotoonsa ja anna niiden kuivua kuivaustelineellä tasaisesti levitettynä.



### **HUOMIO**

- Älä kiinnitä tyynynpäällistä ja siihen integroitua lämpötyynyä kuivaustelineeseen pyykkipojilla tai vastaavilla. Muutoin ne voivat vioittua.
- Liitä kytkin lämpötyynyn vasta, kun tyynynpäällinen ja siihen integroitu lämpötyyny, pistoliitin sekä sisätyyny ovat täysin kuivuneet. Muutoin voi aiheutua sähköiskuvaara.

- Aseta sisätyyny tyynynpäällisen ja siihen integroidun lämpötyynyn sisälle.



### **VAROITUS**

Älä missään tapauksessa kytke lämpötyynyn virtaa kuivatustarkoituksessa! Muutoin on olemassa sähköiskun vaara.



## 6. Säilytys

Jos lämpötyynyä ei käytetä pitkään aikaan, se on suositeltavaa säilyttää alkuperäisessä pakkauksessaan. Irrota tätä varten pistoliitin ja säädin lämpötyynyistä.



### HUOMIO

- Anna lämpötyynyn ensin jäähtyä. Muutoin se saattaa vaurioitua.
- Älä aseta säilytyksen aikana mitään esineitä lämpötyynyn päälle, jottei se taitu.

## 7. Hävittäminen

Ympäristöystävällisestä käytöstä poistettua laitetta ei saa hävittää tavallisen talousjätteen mukana. Hävitä käytöstä poistettu laite viemällä se asianmukaiseen keräys- ja kierrätyspisteeseen. Laite tulee hävittää EU:n antaman sähkö- ja elektroniikkaromua koskevan WEEE-direktiivin (Waste Electrical and Electronic Equipment) mukaisesti. Saat lisätietoja paikallisilta jätehuoltoviranomaisilta.



## 8. Käytönaikaiset ongelmat

Ongelma	Syy	Ratkaisu
Lämmitystasoja osoittavat valot eivät pala, vaikka - säädin on liitetty kunnolla lämpötyynyyn - pistoke on kytketty toimivaan pistorasiaan - liukukytkin on asetettu tasolle 1, 2 tai 3.	Turvajärjestelmä on sammuttanut lämpötyynyn virran peruuttamattomasti.	Lähetä lämpötyyny ja säädin huoltoon.

## 9. Tekniset tiedot

Katso lämpötyynyn tyyppikilpi.

## 10. Takuu / huolto

Tarkempia tietoja takuusta ja takuehdoista löytyy mukana toimitetusta takuulomakkeesta.







UK-Importer: Beurer UK Ltd.

Suite 9, Stonecross Place • Yew Tree Way • WA3 2SH Golborne • United Kingdom



Beurer GmbH • Söflinger Str. 218 • 89077 Ulm, Germany • [www.beurer.com](http://www.beurer.com)  
[www.beurer-gesundheitsratgeber.com](http://www.beurer-gesundheitsratgeber.com) • [www.beurer-healthguide.com](http://www.beurer-healthguide.com)

